



# *Baldinger* plus

10 % Rabatt im  
Onlineshop!

**Wein keltern? Saft pressen? Schnaps brennen?  
Bei uns finden Sie, was Sie brauchen!**

2023 / 2024, Katalog No. 123

# Baldinger plus

Sie halten unseren Katalog für 2023/2024 in den Händen. Sie finden darin viel Bewährtes, und einige Neuigkeiten. **Die tagesaktuellen Preise finden Sie im Onlineshop.** Telefonisch geben wir natürlich auch gerne Preisauskünfte.

**Viele unserer Produkte aus der Sparte Getränkebehandlung sind auf der neuen Betriebsmittelliste für die Weinbereitung, welche vom FiBL publiziert wird.**

Wir beraten Sie gerne, besuchen Sie uns in unserem Fachmarkt in Rümikon.

Guter Service, ein umfassendes Angebot und schnelle Lieferung sind uns seit 1951 ein Anliegen.

Herzliche Grüsse

Max Baldinger AG  
Regula Scheele-Baldinger  
dipl. Ing. agr. ETH

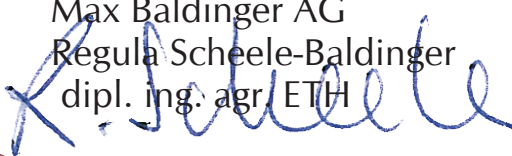

**MAX BALDINGER AG**  
Industrie Unterflüh Nord  
Alte Bahnhofstrasse 67  
CH-5464 Rümikon

**Tel. +41 44 806 80 80**  
**Fax +41 44 806 80 85**  
**info@baldinger-plus.ch**  
**www.baldinger-plus.ch**



<https://www.facebook.com/baldinger.biz/>

**BML**

<https://www.betriebsmittelliste.ch/suche/weinbereitung.html#/>



<https://www.instagram.com/maxbaldingerag/>



**Uns ist ein respektvoller Umgang mit der Umwelt wichtig. Daher haben wir diesen Katalog möglichst umweltschonend produzieren lassen:**



printed in  
**switzerland**

**10 % Online-  
Rabatt!**



**Ernte  
Obstverarbeitung  
Traubenverarbeitung  
Hausmosterei Speidel  
Dörren und trocknen**

**Seite 4**



**Edelstahltanks  
Getränkebehälter  
Barriques  
Bag-in-Box**

**Seite 11**



**Pumpen  
Filter  
Schläuche  
Armaturen**

**Seite 30**



**Getränke  
herstellen  
analysieren  
behandeln**

**Seite 42**



**Flaschen und deren  
Reinigung  
Abfüllung  
Verkorkung  
Etikettierung**

**Seite 62**



**Hygiene  
Zubehör  
Trinkgenuss  
Fachbücher  
Info**

**Seite 80**



# TRAUBENERNTE, OBSTERNTE

## Traubenkiste

Stapelbar mit Trauben, stapelbar leer.  
70 % Platzgewinn; zweifarbig grau/rot.



| Art.-Nr.  | Inhalt l | Abmessung<br>L x B x H mm | Gewicht<br>kg | Preis CHF |
|-----------|----------|---------------------------|---------------|-----------|
| 49.127.32 | 32       | 600 x 400 x 200           | 1.75          | → online  |
| 49.127.50 | 50       | 600 x 400 x 300           | 2.30          | → online  |

## Auffangwanne

Geringe Bauhöhe. Zum Beispiel für Presse oder Auslauf. Stabile Rechteck-Form (HDPE) mit U-Rand, Farbe natur. Für Lebensmittel zugelassen. Stapelbar.

| Art.-Nr.  | Inhalt l | Masse mm          | Preis CHF |
|-----------|----------|-------------------|-----------|
| 49.134.25 | 25       | 540 x 380 x H 160 | → online  |
| 49.134.40 | 40       | 650 x 410 x H 180 | → online  |



## Tragebütte 70 Liter

Aus lebensmittelechtem Polyethylen, formstabil, witterungsunempfindlich. Inhalt 70 Liter.

**Ohne Tragriemen** (bitte separat bestellen).

| Art.-Nr.  | Beschreibung                             | Preis CHF |
|-----------|--|-----------|
| 49.105    | Tragebütte                               | → online  |
| 49.105.10 | Paar Leder-Tragriemen, längenverstellbar | → online  |

## Leseimer 16 Liter

mit Holzgriff

| Art.-Nr.  | Ø      | Farbe    | Preis CHF |
|-----------|--------|----------|-----------|
| 49.139.16 | 389 mm | rotbraun | → online  |



## Ernteschere

| Art.-Nr.  | Länge | Modell   | Preis CHF |
|-----------|-------|----------|-----------|
| 50.501.01 | 19 mm | ARS 300L | → online  |



## Schaufel, Gabel, PE weiss

| Art.-Nr.  | Typ                        | Preis CHF |
|-----------|----------------------------|-----------|
| 50.118    | Schaufel; L = 128 cm       | → online  |
| 50.119    | Gabel gerade, L = 128 cm   | → online  |
| 50.119.50 | Gabel gekröpft, L = 128 cm | → online  |



## Kelterkorb

| Art.-Nr. | Material    | Mass mm   | Preis CHF |
|----------|-------------|-----------|-----------|
| 49.208   | Polyäthylen | Ø ca. 250 | → online  |



## Rollblitz

Der Roll-Blitz ist ein Werkzeug zum Aufsammeln von kugelähnlichen Gegenständen wie z.B. Früchte, Nüsse, Bälle, usw.

Der **Roll-Blitz Apfel** eignet sich zum Aufsammeln von Gegenständen mit Ø von 4 bis max. 10 cm wie Äpfel, Birnen, Aprikosen, Pfirsiche, Tennisbälle uvm.

Der **Roll-Blitz Baumnuß** eignet sich zum Aufsammeln von Gegenständen mit Ø von 2 bis 5 cm wie Baumnüsse, Golfbälle, Zwetschgen, Kirschen, Oliven, Mirabellen, ...



| Art.-Nr.  | Preis CHF                  |
|-----------|----------------------------|
| 50.123.10 | Rollblitz Baumnuß → online |
| 50.123.20 | Rollblitz Aepfel → online  |

## Mostabzieher

Geschlitztes Blech Edelstahl Rostfrei. Ø ca. 17 cm x Höhe ca. 105 cm.

| Art.-Nr. | Preis CHF             |
|----------|-----------------------|
| 49.201   | Mostabzieher → online |



## PE-Weithalsfässer blau, eckig

| Art.-Nr.  | Inhalt       | Abmessung               | Preis CHF |
|-----------|--------------|-------------------------|-----------|
| 49.114.03 | Inhalt 30 l  | 285 x 285 mm / H 510 mm | → online  |
| 49.114.06 | Inhalt 60 l  | 360 x 360 mm / H 620 mm | → online  |
| 49.114.12 | Inhalt 125 l | 510 x 380 mm / H 900 mm | → online  |



## Refraktometer

Refraktometer mit LED Display. Zur Bestimmung des Zuckergehaltes im Saft.

| Art.-Nr.  | Skala                   | Preis CHF |
|-----------|-------------------------|-----------|
| 46.611.33 | 0 - 170 °Oe, 0-25 % vol | → online  |



## Wasser-Spritzpistole

Messing/Gummi. Bis 50 °C, inkl. Schlauchtülle Ø 19 mm und Drehkupplung 45.387.27 GEKA-plus.

| Art.-Nr.  | Anschluss           | Preis CHF |
|-----------|---------------------|-----------|
| 45.510set | 1/2 "G IG/GEKA-plus | → online  |



## Wasserdichte Schürzen

Stamoid; weiss

| Art.-Nr.  | Länge cm | Preis CHF |
|-----------|----------|-----------|
| 48.103.10 | 100      | → online  |
| 48.103.11 | 110      | → online  |
| 48.103.12 | 120      | → online  |



# OBST- UND TRAUBENVERARBEITUNG

## Trauben abbeeren

### Abbeermaschine Cantinetta

Zum Quetschen und Abbeeren von Trauben. Edelstahlblech ; Handbetrieb mittels Kurbel, ohne Auffangwanne.

| Art.-No. | Modell     | Gewicht kg | Preis CHF |
|----------|------------|------------|-----------|
| 26.203   | Cantinetta | 22         | → online  |

500 kg/h

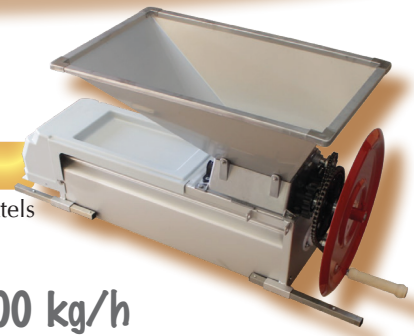

### Abbeermaschine Cantinetta inox

Zum Quetschen und Abbeeren von Trauben. Edelstahlblech; Mit Motor 230 V, mit Kabel und Stecker. Ohne Auffangwanne. Empfohlene Wanne dazu: 49.122.10

| Art.-No. | Modell          | Gewicht kg | Preis CHF |
|----------|-----------------|------------|-----------|
| 26.205   | Cantinetta inox | 45         | → online  |

#### Zubehör

| Art.-No.  | Artikel      | Preis CHF |
|-----------|--------------|-----------|
| 26.205.52 | Untergestell | → online  |

1.500 kg/h



**Wir sorgen täglich dafür, dass Sie die bestellte Ware möglichst bald erhalten.**

## Entsteinen von Kirschen & Aprikosen

### Entsteinmaschine

26.502

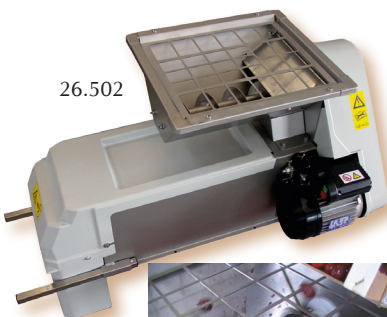

#### Modell ZP-1

Zum schnellen, vollständigen Entsteinen von Kirschen. Steckerfertige Komplettanlage. Ausführung Edelstahl/Kunststoff. Einfache Bedienung. Option: Trommel für Aprikosen, Zwetschgen.



| Modell                           | ZP-1               |
|----------------------------------|--------------------|
|                                  | <b>26.502</b>      |
| max. Nennleistung *              | 500 kg             |
| Stromanschluss                   | 0.55 kW/230 V mono |
| Abmessung                        | 930x510xH515 mm    |
| Gewicht                          | 40 kg              |
| Preis CHF                        |                    |
| + Optionen:                      |                    |
| Trommel für Aprikosen & Pflaumen | 26.502.51          |
| Preis CHF                        | → online           |

\* abhängig vom Verarbeitungsgut

10 % Rabatt im  
Onlineshop!

www.baldinger-plus.ch

No. 123



26.151  
Seite 6



26.332  
Seite 7



49.123  
Seite 20



49.125.05  
Seite 7



49.124  
Seite 23

Mein eigener Apfelsaft herstellen: leicht gemacht!

### Die 3 Grundschrirte:

**Zerkleinern** - mit der Obstmühle

**Entsaften** - mit der Hydropresse

**Aufbewahren und geniessen** - im Druckbehälter oder im Saffass. Als Cider oder als Apfelsaft.



<https://www.speidels-hausmosterei.de/de/mosten/videos.html>



## Obstmühle Speidel

Zum Mahlen und Quetschen kleiner Obstmengen. Struktur aus Kunststoff. Obsteinfüllung nur bei laufendem Motor. Motor 2.2 kW, 220 V. Höhe 1.250 mm, Gewicht 25 kg. Ohne Auffangbehälter.

| Art.-Nr.  | Modell                                     | Preis CHF |
|-----------|--|-----------|
| 26.151    | Obstmühle Speidel                          | → online  |
| 49.121.10 | Stand GFK Graf 100 , 780 x 520 x H 290 mm  | → online  |
| 49.133    | Auffangbehälter Edelstahl Ø 550 x H 265 mm | → online  |



3.000 kg/h

GFK Wannen  
siehe Seite 25



49.133





49.121.10

## Hydropresse Speidel

Zum Pressen kleiner Obst- und Traubenmengen. Wirkungsweise wie die professionellen Balgpresen: der Gummibalg im Inneren wird unter Wasserdruck (max. 3 bar) gesetzt, was zu einer schonenden Pressung führt mit hoher Ausbeute.

Ueberdruckventil. GEKA-Kupplung für Wasser-schlauch. Preis mit Presssack (Nylon; empfohlen zum Pressen von Trauben und Beeren) und Spritzschutzhaube. Dauer eines Pressvorganges ca. 30 Min. Modell 180 schwenkbar.

| Art.-Nr.  | Modell          | Inhalt l   | Höhe mm | Korb Ø x H mm | Gewicht kg | Preis CHF |
|-----------|-----------------|--|---------|---------------|------------|-----------|
| 26.332.12 | Speidel-20 inox |  20 | 820     | 410 x 820     | 14         | → online  |
| 26.332.14 | Speidel-40 inox |  40 | 900     | 480 x 900     | 20         | → online  |
| 26.332.16 | Speidel-90 inox |  90 | 1.070   | 590 x 1.070   | 28         | → online  |
| 26.332.18 | Speidel-180     | 180  | 1.315   | 722 x 1.320   | 72         | → online  |

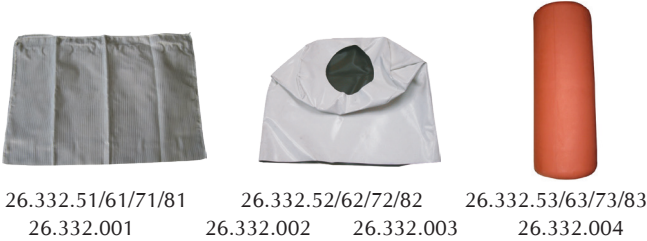

### Zubehör/Ersatzmaterial

| Art.-Nr.   | Artikel                  | für Modell  | Preis CHF |
|------------|--------------------------|-------------|-----------|
| 26.332.51  | Presssack                | Speidel-20  | → online  |
| 26.332.61  | Presssack                | Speidel-40  | → online  |
| 26.332.71  | Presssack                | Speidel-90  | → online  |
| 26.332.81  | Presssack                | Speidel-180 | → online  |
| 26.332.52  | Spritzschutzhaube        | Speidel-20  | → online  |
| 26.332.62  | Spritzschutzhaube        | Speidel-40  | → online  |
| 26.332.72  | Spritzschutzhaube        | Speidel-90  | → online  |
| 26.332.82  | Spritzschutzhaube        | Speidel-180 | → online  |
| 26.332.53  | Ersatzmembran            | Speidel-20  | → online  |
| 26.332.63  | Ersatzmembran            | Speidel-40  | → online  |
| 26.332.73  | Ersatzmembran            | Speidel-90  | → online  |
| 26.332.83  | Ersatzmembran            | Speidel-180 | → online  |
| 26.332.70  | Feinfiltersack für Hefe* | Speidel-90  | → online  |
| 26.332.80  | Feinfiltersack für Hefe* | Speidel-180 | → online  |
| 26.332.001 | Sicherheitsventil        |             | → online  |
| 26.332.002 | Kugelhahn                |             | → online  |
| 26.332.003 | Manometer                |             | → online  |
| 26.332.004 | Ueberdruckventil         |             | → online  |

\* unter Zugabe von Presshilfsmitteln (z.B. Perlite)

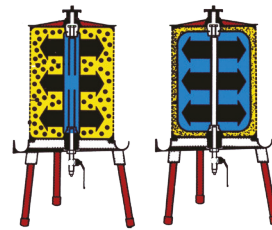

180 | 26.332.18



## Apfelsaft, Cider

### Druckfass Speidel

Mit dem Druckfass von Speidel können Sie einerseits Apfelsaft lagern, andererseits auch Apfelwein herstellen. Das fertige Getränk lässt sich bequem von oben mit der Abzugsarmatur zapfen. Der Saft bleibt monatelang frisch!

| Art. Nr.  | Modell                                   | Preis CHF |
|-----------|--|-----------|
| 49.125.05 | Saftfass 50 Liter, H 532 mm, Ø 395 mm    | → online  |
| 49.125.51 | Gasset: mit Anschluss 1/4 "G"            | → online  |
| 49.125.53 | CO2 Gasflasche 2 kg                      | → online  |
| 49.125.52 | CO2 Druckreduzierventil (max 10 bar)     | → online  |
| 49.125.54 | Fass-Reinigungsbürste (für Bohrmaschine) | → online  |



# OBST- UND TRAUBENVERARBEITUNG

## Obstmühle Spezial Uva

Zum Mahlen und Quetschen kleiner Traubenmengen. Mit Verteilschaufel. Kurbelantrieb. Gehäuse und Walzen aus Aluminium, Trichter Edelstahl Rostfrei.

| Art.-Nr.  | Modell      | Trichtermass | Gewicht kg | Preis CHF |
|-----------|-------------|--------------|------------|-----------|
| 26.152.20 | Spezial Uva | 48 x 54 cm   | 16         | → online  |

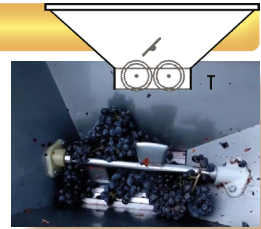
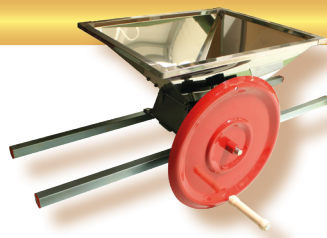

## Obstmühle motorisiert

Obstmühle zum Zerkleinern von Äpfeln und Birnen. Zum Mahlen kleiner Kernobstmengen. Mit Motor 220 V. Edelstahltrichter 950 x 600 mm, Messer aus Edelstahl. Lieferfrist ca 3-5 Wochen.

| Art.-Nr.  | Modell                | Trichtermass | Gewicht kg | Preis CHF |
|-----------|-----------------------|--------------|------------|-----------|
| 26.102.01 | Obstmühle GRIFO PIGMO | 95 x 60 cm   | 45         | → online  |



## Obstmühle Spezial Frutta

Zum Mahlen und Quetschen kleiner Kernobstmengen. Mit Schneidwerk. Kurbelantrieb. Gehäuse und Walzen aus Aluminium, Trichter Edelstahl Rostfrei.

| Art.-Nr.  | Modell         | Trichtermass | Gewicht kg | Preis CHF |
|-----------|----------------|--------------|------------|-----------|
| 26.152.10 | Spezial Frutta | 52 x 62 cm   | 16         | → online  |

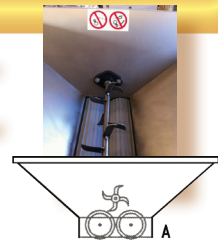
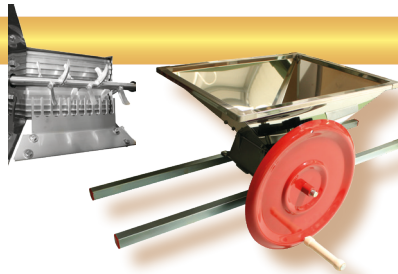

## Obstmühle Mino Frutta

Zum Mahlen und Quetschen kleiner Obst- und Traubenmengen. Mit Schneidwerk. Kurbelantrieb. Walzen aus Kunststoff, Trichter Edelstahl Rostfrei. Trichtermass 40 x 40 cm

| Art.-Nr.  | Modell      | Trichtermass | Gewicht kg | Preis CHF |
|-----------|-------------|--------------|------------|-----------|
| 26.154.20 | Mino Frutta | 40 x 40 cm   | 12         | → online  |

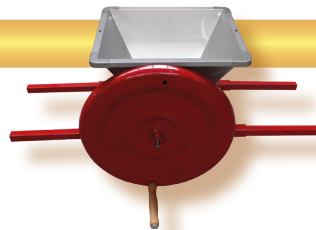

## Obst- und Traubenpresse Star

Zum Pressen kleiner Obst- und Traubenmengen. Solide Ausführung aus Stahl lackiert. Korb aus edlem Holz. Ausschwenkbares Oberteil zum Aufsetzen einer Mühle und zum Befüllen. Option: Press-Sack Nylon; empfohlen für Trauben und Beeren.

| Art.-No.  | Modell    | Inhalt l | Korb-Ø x Höhe mm | Preis CHF |
|-----------|-----------|----------|------------------|-----------|
| 26.338.27 | Star 25   | 20       | 250 x 300        | → online  |
| 26.338.26 | Star Inox | 20       | 250 x 300        | → online  |
| 26.338.50 | Star 15   | 6        | 150 x 220        | → online  |

### Zubehör: Presssäcke aus robustem Treviragewebe

| Art.-Nr.  | für Modell     | Preis CHF |
|-----------|----------------|-----------|
| 26.338.30 | Star 25 + Inox | → online  |
| 26.338.51 | Star 15        | → online  |

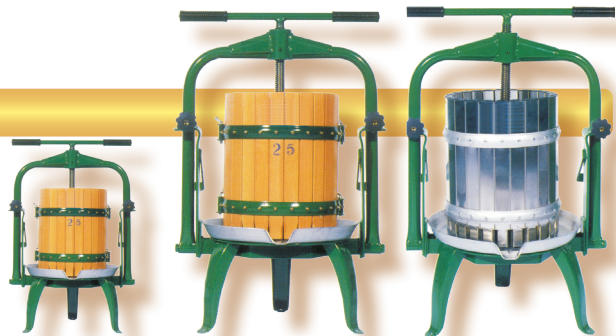

26.338.50  
Star 15

26.338.27  
Star 25

26.338.26  
Star 25 Inox

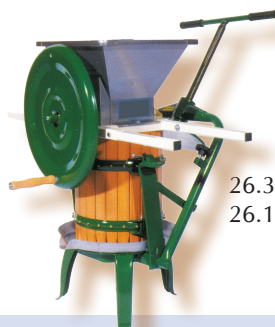

26.338.27 &  
26.154.20



26.338.30  
26.338.51  
26.345.51



## Obstmühle 800-R

Einzigartiges Mahlsystem für alle Obstarten. Stufenlos verstellbare Mahl-Feinheit. Bequeme Arbeitshöhe. Stundenleistung ca. 800 kg (Äpfel) bis 3.000 kg (Kirschen, Zwetschgen). Mechanische Teile aus Edelstahl Rostfrei, Trichter aus PE, Gestell Stahl rot lackiert. Leichte Reinigung. Motor wahlweise 230 oder 400 V. Lieferumfang: Mühle ohne Gestell, ohne Zubehör. Masse: 650 x 400 x H 550 mm, 30 kg

| Art.-Nr.  | Modell      | Preis CHF |
|-----------|-------------|-----------|
| 26.159.20 | 800-R 230 V | → online  |
| 26.159.30 | 800-R 400 V | → online  |

### Zubehör

|           |  |          |
|-----------|--|----------|
| 26.159.52 | Maischewanne PE weiss, 700 x 500 x H320 mm | → online |
| 26.159.53 | Mühlengestell rot lackiert, mit Rollen     | → online |
| 26.159.51 | Mühlengestell, rot lackiert, ohne Rollen   | → online |
| 50.116    | Maischeschaufel                            | → online |

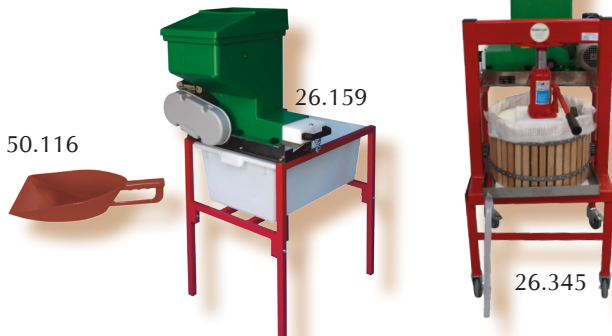

## Hydraulische Korbpresse mit Mühle TP40 Super

Praktisches Kombigerät zum Mahlen und Pressen kleinerer Obstmengen. Mahlwerk für Kernobst. Handhydraulische Korbpresse zur schonenden Safterzeugung. Hohe Ausbeute. Presskorb verfahrbar zum mühelosen Füllen mit Pressgut. Fahrbar auf 2 Fest- und 2 Lenkrollen. Mahlwerk mit Motor 230 V. Leistung ca. 100 l/h.

Abmessungen: L 700 x B 620 x H 1500 mm.

Option: Presssack aus Nylon, Auffangbehälter

Bild: Hydraulische Presse mit Obstmühle & Fahrgestell

| Art.-Nr. | Modell     | Inhalt l | Preis CHF |
|----------|------------|----------|-----------|
| 26.345   | TP40 Super | 40       | → online  |

### Ersatzmaterial & Optionen

|           |   |          |
|-----------|---|----------|
| 26.345.51 | Presssack zu TP40 Super, 700 x 710 mm       | → online |
| 49.119.10 | Auffangbehälter für den Saft, PE, 100 Liter | → online |

## Hydraulische Tischkorbpresse TP40

Hydraulische Tischkorbpresse TP40 zum Pressen kleinerer Obstmengen. Einfache und schnelle Befüllung des Korbes. Incl. Presstuch

Leistung: ca. 80 - 100 hl/l

Tiefe 500 x Breite 630 x Höhe 770 mm

Pressdruck: 15 t

Gewicht: 59 kg

Korb: Ø 410 mm Höhe 300 mm

Füllmenge: 40 kg



| Art.-Nr.  | Modell          | Inhalt l | Preis CHF |
|-----------|-----------------|----------|-----------|
| 26.346.02 | TP40 Korbpresse | 40 kg    | → online  |

### optionales Zubehör

|           |   |          |
|-----------|---|----------|
| 26.159.53 | Gestell zu Presse, rot lackiert, mit Rollen | → online |
|-----------|---|----------|

## Hydraulische Tischpack-Pressen TP40

Hydraulische Tischpackpresse TP40 zum Pressen kleinerer Obstmengen. Pressgut wird mit Hilfe eines Füllrahmens schichtweise in feinmaschige Presstücher eingepackt und anschliessend mit hohem Druck gepresst.



Incl. 6 Pressplatten mit Tüchern.

Abmessungen:

L 550 x B 630 x H 770 mm.

Pressdruck 15 t.

Füllmenge 40 kg, Leistung ca 90-110 l / h

| Art.-Nr.  | Modell          | Inhalt l       | Preis CHF |
|-----------|-----------------|----------------|-----------|
| 26.346.01 | TP40 Packpresse | 40 kg, 6 Lagen | → online  |

### optionales Zubehör

|           |   |          |
|-----------|---|----------|
| 26.159.53 | Gestell zu Presse, rot lackiert, mit Rollen | → online |
|-----------|---|----------|

## Essigerstellung

Stellen Sie Zuhause Ihren eigenen Essig her!

Mit unserem Essigset erhalten Sie von der Essigmutter bis zur Essigflasche alles was Sie benötigen um gleich loszulegen.

Sie brauchen nur noch den Grundwein (Alkoholgehalt unter 10 Vol.%) welcher am besten gar nicht oder nur gering geschwefelt ist (freier Schwefel im Wein auf keinen Fall über 20 mg/l).

Sowie eine warme Örtlichkeit bei der eine Temperatur von 25°C - 28°C vorherrschen muss. Alle weiteren Tipps und Tricks sowie Rezepte ersehen Sie auch in dem Buch Essig und Senf, welches in unserem Essigset selbstverständlich enthalten ist.

### Das Set beinhaltet:

- 1 x Standflasche 10 l zur Aufbewahrung und / oder Abfüllung Art.-Nr. 49.140.10
- 1 x Buch Essig und Senf Art.-Nr. 71.148
- 1 x Weithalsballon 10 l Art.-Nr. 49.136.10 & Schutzkappe 49.136.001
- 1 x Essigmutter 100 ml Art.-Nr. 69.223
- 1 x Filtertrichter 23.510
- 1 x Faltenfilter Nr. 2 Art.-Nr. 61.184.02
- 1 x Essigflaschen Dorica (10 x 500 ml) Art.-Nr. 63.921.90
- 1 x Drehverschlüsse gold mit Ausgiesser (10 St.) Art.-Nr. 64.428.81
- 1 x Flaschen-Reinigungsmittel 1 kg Art.-Nr. 66.121



| Art. Nr.                   | Modell                                    | Preis CHF |
|----------------------------|---|-----------|
| 31.104                     | Essigset zum Herstellen von eigenem Essig | → online  |
| <b>optionales Zubehör:</b> |   |           |
| 46.218                     | Säuretest für Essig                       | → online  |

# Einbandpressen & Waschanlagen

## Einbandpresse Modell 350

26.343.03 / 350

max. 300 kg

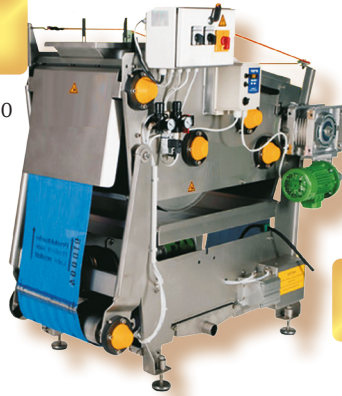

Automatische kontinuierliche Pressen zum Entsaften von Obst und Gemüse. Ausbeute bis zu 75 % Saft.

- steckerfertige Komplettanlage aus Edelstahl / Kunststoff
- gross dimensionierte Edelstahl-Kunststoff-Lagereinheiten
- steckerfertig geliefert; leicht transportierbar
- CE-konform

## Einbandpresse Modell 500

26.343.05 / 500

max. 700 kg



Fragen? Ich helfe gerne weiter!  
Tel. 044 806 80 80



Dieter Baldinger  
MSc Masch. Ing. ETH

## Wasch-/Mahlanlage



26.157.10  
SA-10  
max 1000 kg / h

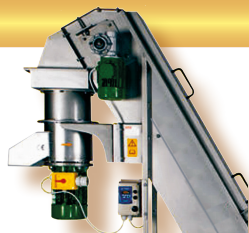

26.157.20  
SA-10M  
max 1000 kg / h



26.158.10  
WA-20  
max 2000 kg / h



26.158.20  
WA-20M  
max 2000 kg / h

# Dörrapparate

## Obst-Trockenschränke

| Modell   | Bio-inox 06<br>26.705.06   | Bio-inox 12<br>26.705.12 |
|--|--|--------------------------|
| Eigenschaften  | Siebe & Gehäuse aus Edelstahl rostfrei. Gebläse, Temperatur und Zeit programmierbar. Ventilator kann vorn oder hinten montiert werden. |                          |
| Stromanschluss   | 230 V 1P+N+E   | 230 V 1P+N+E             |
| Leistung max.  | 480 W  | 480 W                    |
| Anzahl Siebe   | 6  | 12                       |
| Trockenleistung max. 24 h  | 2.5 - 3.5 kg   | 5 - 7 kg                 |
| Trockenleistung max. 19 h  |  |                          |
| Accessoires:   |  |                          |
| Zusatzmodul ('Verlängerung') B 27 x H 20 x T 45 cm, Art. Nr. 26.705.07 |  |                          |
| Kunststoffmatte für Kräuter Art. 26.705.07                             |  |                          |



26.705.06  
B27 x H27 x T 45 cm



26.705.12  
B27 x H27 x T 82 cm

# GETRÄNKEBEHÄLTER

## Ausführung

### Standardausführung

Tankmantel und -boden aus Edelstahl 1.4301, Oberfläche IIIId, Tankdach aus Edelstahl 4404, Oberfläche IIIId, aussen marmoriert

### Sonderausführung

Tank aus Edelstahl 1.4404, Oberfläche IIIId, aussen marmoriert; übrige Sonderausführungen s. Tabelle „Sonderausführungen“

### Serienmässige Ausrüstung

Gewölbtes, formstabiles Tankdach mit angeformter Steigung nach vorne für vollständige Befüllung und Entlüftung bei kleinster Oberfläche. Ausgeformter Anschluss Hals mit Befüll- und Belüftungsstutzen. Aussengewinde DIN NW50. Mit Kranösen. Basistank ab 2.000 mm Tankhöhe sowie Stapeltanks mit Leitersicherungsbügel.

### Probeentnahme

Anschweiss-Gewindestutzen DIN NW10 mit Verschlusskappe (für Montage der Probierhähne)

### Mannloch

Aus Tankmantel nahtlos geformter, stabiler Mannlochhals 420 x 320 mm LW; Türchen mit Schmetterlingsbügel und Handrad.

### Klarablauf

Verstärkungsplatte mit Bohrung  $\varnothing$  48 mm für Anschweiss-Stutzen DIN NW40 ( $\varnothing$  820 mm) bzw. DIN NW50 ( $\varnothing$  1.000 mm).

### Füllstand

Anschweiss-Gewindestutzen DIN NW10 / Verschlusskappe inkl. Befestigungspunkten am Tankmantel (für Montage der Füllstandsanzeige).

### Restablauf

Ausgeformter Anschluss Hals, soghemmend mit Restablauf-Stutzen DIN NW40 ( $\varnothing$  820 mm) bzw. DIN NW50 ( $\varnothing$  1.000 mm). Gewölbter, formstabiler Tankboden mit angeformtem Gefälle nach vorne für vollständige Entleerung.

### Sonderausrüstung 1.4301

| Code                                  | Beschreibung   | ab $\varnothing$ mm | Preis CHF |
|---------------------------------------|--|---------------------|-----------|
| 21.482.52                             | 3 Spindeln zu Tankfüssen   | 1.000 - 1.200       | → online  |
| 21.484.52                             | Einfülldom NW 400, H = 65 mm im Tankdachzentrum positioniert. Klappdeckel mit Einfüllstutzen DIN NW50 AG | 820 - 1.200         | → online  |
| Anstelle von serienmässigem Mannloch: |  |                     |           |
| 21.460.11                             | Maischeauslauf B310 x H420 mm unten; Türe öffnet nach aussen   | 1.000               | → online  |
| 21.460.12                             | Maischeauslauf B400 x H530 mm unten; Türe öffnet nach aussen   | 1.000               | → online  |

**Tankzubehör bitte immer separat bestellen. Ohne anderweitigen Hinweis sind die Tanks geeignet zur Aufnahme von Getränken mit max. 20 %vol. Alkohol.**



Mannlochdichtungen siehe Seite 17.



# Stapeltank & Basistank

## Stapeltank AS-MO Ø 820 / 1.000 / 1.200 mm

Für die drucklose Lagerung von Wein, Fruchtsaft, Spirituosen usw. Stapeltanks zum Aufsetzen auf Basistanks FS-MO des gleichen Durchmessers. Max. Anzahl Tanks je Tankstapel: 1 x FS-MO + 2 x AS-MO. (21.417.01 = FS1-MO)

| Art.-Nr.                                   | Inhalt l | Ø mm  | D2 mm | H4 mm | H5 mm | Preis CHF |
|--|----------|-------|-------|-------|-------|-----------|
| 21.417.01                                  | 320      | 820   | 1.100 | 55    | 684   | → online  |
| 21.417.02                                  | 525      | 820   | 1.523 | 55    | 1.081 | → online  |
| 21.417.03                                  | 625      | 820   | 1.696 | 55    | 1.276 | → online  |
| 21.417.04                                  | 750      | 820   | 1.940 | 55    | 1.547 | → online  |
| > max. Gesamtinhalt je Tankstapel: 1.265 l |          |       |       |       |       |           |
| 21.419.01                                  | 650      | 1.000 | 1.421 | 115   | 966   | → online  |
| 21.419.02                                  | 850      | 1.000 | 1.630 | 115   | 1.216 | → online  |
| 21.419.03                                  | 1.050    | 1.000 | 1.849 | 115   | 1.466 | → online  |
| 21.419.04                                  | 1.250    | 1.000 | 2.075 | 115   | 1.716 | → online  |
| > max. Gesamtinhalt je Tankstapel: 2.500 l |          |       |       |       |       |           |
| 21.421.01                                  | 1.000    | 1.200 | 1.533 | 60    | 1.010 | → online  |
| 21.421.02                                  | 1.300    | 1.200 | 1.729 | 60    | 1.260 | → online  |
| 21.421.03                                  | 1.550    | 1.200 | 1.937 | 60    | 1.510 | → online  |
| 21.421.04                                  | 1.800    | 1.200 | 2.154 | 60    | 1.760 | → online  |
| 21.421.05                                  | 2.000    | 1.200 | 2.367 | 60    | 1.998 | → online  |
| 21.421.06                                  | 2.100    | 1.200 | 2.375 | 60    | 2.173 | → online  |
| > max. Gesamtinhalt je Tankstapel: 3.400 l |          |       |       |       |       |           |

## Basistank FS-MO Ø 820 / 1.000 / 1.200 mm

Für die drucklose Lagerung von Wein, Fruchtsaft, Spirituosen usw. Es kann ein Stapeltank AS-MO mit demselben Durchmesser aufgesetzt werden. Max. Anzahl Tanks je Tankstapel: 1 x FS-MO + 2 x AS-MO. (21.416.01 = FS1-MO)

| Art.-Nr.  | Inhalt l | Ø mm  | D1 mm | H1 mm | H2 mm | H3 mm | Preis CHF |
|-----------|----------|-------|-------|-------|-------|-------|-----------|
| 21.416.01 | 320      | 820   | 1.075 | 914   | 205   | 230   | → online  |
| 21.416.02 | 525      | 820   | 1.516 | 1.311 | 205   | 230   | → online  |
| 21.416.03 | 625      | 820   | 1.693 | 1.506 | 205   | 230   | → online  |
| 21.416.04 | 750      | 820   | 1.937 | 1.769 | 205   | 230   | → online  |
| 21.416.05 | 1.000    | 820   | 2.403 | 2.258 | 205   | 230   | → online  |
| .         |          |       |       |       |       |       |           |
| 21.418.01 | 650      | 1.000 | 1.438 | 1.205 | 210   | 239   | → online  |
| 21.418.02 | 850      | 1.000 | 1.645 | 1.455 | 210   | 239   | → online  |
| 21.418.03 | 1.050    | 1.000 | 1.863 | 1.705 | 210   | 239   | → online  |
| 21.418.04 | 1.250    | 1.000 | 2.088 | 1.955 | 210   | 239   | → online  |
| 21.418.05 | 1.400    | 1.000 | 2.307 | 2.193 | 210   | 239   | → online  |
| 21.418.06 | 1.550    | 1.000 | 2.424 | 2.318 | 210   | 239   | → online  |
| 21.418.07 | 1.800    | 1.000 | 2.778 | 2.693 | 210   | 239   | → online  |
| 21.418.08 | 2.000    | 1.000 | 3.017 | 2.943 | 210   | 239   | → online  |
| 21.418.09 | 2.200    | 1.000 | 3.257 | 3.193 | 210   | 239   | → online  |
| 21.418.10 | 2.350    | 1.000 | 3.499 | 3.443 | 210   | 239   | → online  |
| 21.418.11 | 2.500    | 1.000 | 3.609 | 3.556 | 210   | 239   | → online  |
| .         |          |       |       |       |       |       |           |
| 21.420.01 | 1.000    | 1.200 | 1.579 | 1.267 | 230   | 257   | → online  |
| 21.420.02 | 1.300    | 1.200 | 1.775 | 1.517 | 230   | 257   | → online  |
| 21.420.03 | 1.550    | 1.220 | 1.984 | 1.767 | 230   | 257   | → online  |
| 21.420.04 | 1.800    | 1.200 | 2.201 | 2.017 | 230   | 257   | → online  |
| 21.420.05 | 2.000    | 1.200 | 2.326 | 2.167 | 230   | 257   | → online  |
| 21.420.06 | 2.100    | 1.200 | 2.414 | 2.255 | 230   | 257   | → online  |
| 21.420.07 | 2.350    | 1.200 | 2.642 | 2.505 | 230   | 257   | → online  |
| 21.420.08 | 2.500    | 1.200 | 2.758 | 2.630 | 230   | 257   | → online  |
| 21.420.09 | 2.650    | 1.200 | 2.874 | 2.755 | 230   | 257   | → online  |
| 21.420.10 | 3.000    | 1.200 | 3.186 | 3.087 | 230   | 257   | → online  |
| 21.420.11 | 3.200    | 1.200 | 3.346 | 3.255 | 230   | 257   | → online  |
| 21.420.12 | 3.500    | 1.200 | 3.584 | 3.505 | 230   | 257   | → online  |
| 21.420.13 | 3.750    | 1.200 | 3.813 | 3.743 | 230   | 257   | → online  |
| 21.420.14 | 4.000    | 1.200 | 4.054 | 3.993 | 230   | 257   | → online  |
| 21.420.15 | 4.300    | 1.200 | 4.297 | 4.243 | 230   | 257   | → online  |
| 21.420.16 | 4.600    | 1.200 | 4.540 | 4.493 | 230   | 257   | → online  |

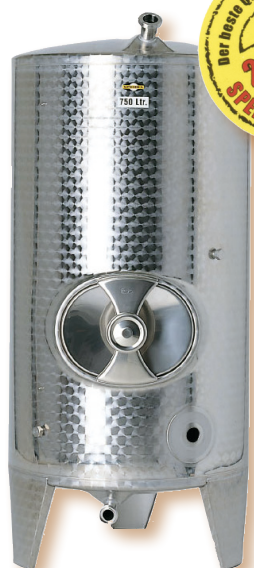
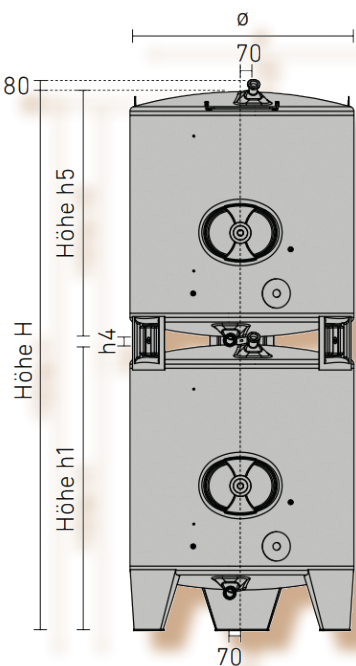

Grössere Tanks siehe [www.baldinger.biz](http://www.baldinger.biz)



## Konfigurationsbeispiel Basistank FS-MO / Stapeltank AS-MO



Basistank FS-MO 1.000 Liter,  
Durchmesser 1.200 mm  
h1 = ca 1.267 mm  
serienmässige Ausstattung gemäss  
Seite 11.

Artikel-Nummer  
21.420.01

**ACHTUNG: unbedingt die maximale Anzahl Tanks pro Stapel beachten!**

Gesamthöhe Tankstapel:  
h1: 1.267 mm  
h4: 60 mm  
h5: 1.916 mm  
Stützen: 80 mm  
Höhenausgleich: 100 mm (optional)  
**Gesamthöhe H: ≈ 3.423 mm**



Stapel-Tank AS-MO 2.000 Liter,  
Durchmesser 1.200 mm  
h5 = ca 1.916 mm  
serienmässige Ausstattung gemäss  
Seite 11.

Artikel-Nummer  
21.421.05



Degustationshahn zur  
Probeentnahme, NW 10 DIN  
11851

Artikel-Nummer  
45.237.10



**zu Klarablauf:** Anschweiss-  
gewindestutzen NW 50 DIN  
11851, für Klarablauf  
plus zusätzlich Scheibenventil  
NW 50 DIN 11851 Vt/Mt

Artikel-Nummer  
45.237.15  
45.249.50



Füllstandsanzeige DIN NW 10  
montiert

Artikel-Nummer  
45.734.10

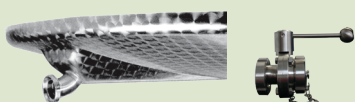

Scheibenventil NW 50 DIN  
11851 Vt/Mt zu Restablauf

Artikel-Nummer  
45.249.50



Höhenausgleich für Tankfüsse  
(H = + ca 100 mm)

Artikel-Nummer  
21.482.52



Bimetall-Zeigerthermometer Ø  
100 mm  
Messbereich -20 °C bis + 60 °C  
Einschraubhülse mit Festschraube und Überwurfmutter  
NW10 DIN 1185, montiert

Artikel-Nummer  
45.735



Doppelmantel zur  
Temperaturkontrolle

Bitte fragen Sie uns an

Auswahl an  
weiterem Zubehör:



45.813



21.460

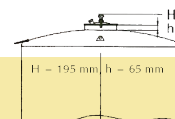

21.484



45.736

# Immervollbehälter

## Immervoll-Tanks BO, FO, FO1, FO2 (Ø 550 - 1.000 mm)

Für die drucklose Lagerung von Wein (Preise ohne Schwimmdeckel)

| Art.-Nr.  | Inhalt [l] | Ø [mm] | H [mm] | Typ | K       | R       | Preis CHF |
|-----------|------------|--------|--------|-----|---------|---------|-----------|
| 21.437.00 | 110        | 440    | 765    | BO  | ¾"G IG  | -       | → online  |
| 21.437.01 | 220        | 550    | 999    | BO  | ¾"G IG  | -       | → online  |
| 21.437.02 | 290        | 630    | 999    | BO  | 1"G AG  | -       | → online  |
| 21.437.03 | 650        | 820    | 1.332  | BO  | 1"G AG  | -       | → online  |
| 21.437.04 | 1.100      | 1.000  | 1.493  | BO  | 1"GAG   | -       | → online  |
| 21.438.01 | 220        | 550    | 1.385  | FO  | ¾"G IG  | ¾"G IG  | → online  |
| 21.431.01 | 1.100      | 1.000  | 1.791  | FO  | Ø 48 mm | NW50 AG | → online  |
| 21.439.01 | 300        | 630    | 1.385  | FO1 | 1"G AG  | 1"G AG  | → online  |
| 21.439.02 | 530        | 820    | 1.362  | FO1 | 1"G AG  | 1"G AG  | → online  |
| 21.439.03 | 675        | 820    | 1.621  | FO1 | 1"G AG  | 1"G AG  | → online  |
| 21.439.04 | 910        | 820    | 2.110  | FO1 | 1"G AG  | 1"G AG  | → online  |
| 21.440.01 | 300        | 630    | 1.385  | FO2 | Ø 48 mm | NW40 AG | → online  |
| 21.440.02 | 530        | 820    | 1.362  | FO2 | Ø 48 mm | NW40 AG | → online  |
| 21.440.03 | 675        | 820    | 1.621  | FO2 | Ø 48 mm | NW40 AG | → online  |
| 21.440.04 | 910        | 820    | 2.110  | FO2 | Ø 48 mm | NW40 AG | → online  |

K = Klarablauf, R = Restablauf, IG = Innengewinde, AG = Aussengewinde NW: DIN 11850

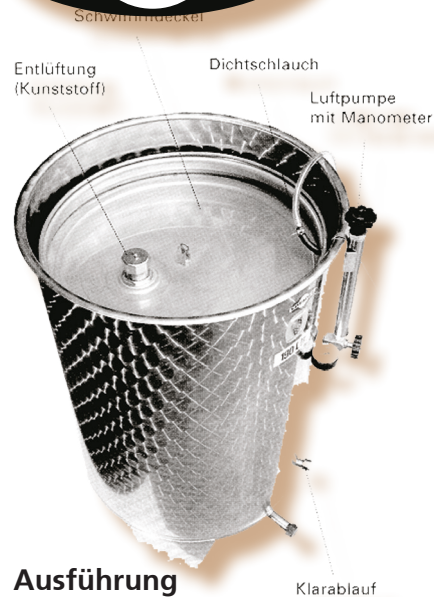

### BO - Flachboden

### FO, FO1

### FO2



### Ausführung

#### Standardausführung

Behälter oben offen mit Verstärkungsrand, Randbreite 17 mm (bis Ø 300 mm), 42 mm (über Ø 300 mm).

Edelstahl 1.4301, Oberfläche I11d, aussen marmoriert.

#### Klarablauf

Gewinde laut Tabelle oder Verstärkungsplatte mit Bohrung Ø 48 mm für Aufnahme von Anschweiss-Stutzen DIN NW40.

#### Restablauf

Restablauf-Bogen mit Gewinde laut Tabelle

### Zubehör 1.4301 (Ø 440 - 1.000 mm)

| Code      | Beschreibung   | für Tanktyp | für Tank Ø mm | Preis CHF |
|-----------|--|-------------|---------------|-----------|
| 21.482.52 | 3 Spindeln/Tankfüsse   | FO          | 1.000/1.200   | → online  |
| 21.437.50 | Stülpdeckel  | FO, BO,     | 440           | → online  |
| 21.437.51 |  | SO-Z,       | 550           | → online  |
| 21.437.52 |  | FO-K        | 630           | → online  |
| 21.437.53 |  |             | 820           | → online  |
| 21.437.54 |  |             | 1.000         | → online  |
| 21.437.60 | Immervoll-Schwimmdeckel  | FO,BO       | 440           | → online  |
| 21.437.61 |  |             | 550           | → online  |
| 21.437.62 | mit Dichtschlauch  |             | 630           | → online  |
| 21.437.63 | (*) transparent,   |             | 820           | → online  |
| 21.437.64 | Luftpumpe und Manometer  |             | 1.000/1.100   | → online  |
| 21.431.61 | Galgen mit Seilzug für Immervoll-Schwimmdeckel; Halterung immer auf Bedienhöhe | FO          | 1.000 / 1.100 | → online  |
| 21.437.40 | Dreibein für Behälter Speidel  | BO, BD, UF  | 440 mm        | → online  |
| 21.437.41 |  |             | 550 mm        | → online  |
| 21.437.42 |  |             | 820 mm        | → online  |
| 21.437.43 |  |             | 1000 mm       | → online  |

### Sonderausrüstung 1.4301 (Ø 820 - 1.000 mm)

| Code      | Beschreibung   | für Tank Ø mm | Preis CHF |
|-----------|--|---------------|-----------|
| 21.460.01 | Maische-Auslauf B 310 x H 420 mm, unten mit nach aussen zu öffnender Türe  | 1.000 - 2.000 | → online  |
| 21.460.02 | Maische-Auslauf B 400 x H 530 mm, unten mit nach aussen zu öffnender Türe  | 1.000 - 2.000 | → online  |
| 21.482    | Aus Tankmantel nahtlos geformter Mannlochhals 420 20 mm LW, Türchen mit lebensmittelechter Dichtung, spaltenfrei aufvulkanisiert, Bügel, Handrad | 820 - 2.000   | → online  |

### Ersatzteile

| Code      | Beschreibung                      | für Tank Ø mm | Preis CHF |
|-----------|-----------------------------------|---------------|-----------|
| 21.437.91 | Luftpumpe standard                |               | → online  |
| 21.437.96 | Luftpumpe Edelstahl Rostfrei      |               | → online  |
| 21.437.94 | Dichtungsset zu Luftpumpe         |               | → online  |
| 21.437.95 | Manometer zu Luftpumpe            |               | → online  |
| 21.437.92 | Entlüfter orange zu Immervolltank |               | → online  |
| 49.119.51 | Verschlusskappe dazu orange       |               | → online  |

Dichtschläuche siehe Seite 17.

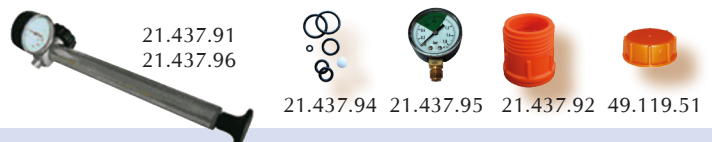

\* Dichtschlauch: bis maximal 20 Vol % Alkohol!

## Immervoll-Tanks FO (Ø 1.000 - 2.000)

Für die drucklose Lagerung von Wein (Preise ohne Schwimmdeckel)

| Art.-No.  | Inh. [l] | Ø [mm] | H1 [mm] | K       | R        | Preis CHF |
|-----------|----------|--------|---------|---------|----------|-----------|
| 21.431.01 | 1.100    | 1.000  | 1.791   | Ø 48 mm | NW 50 AG | → online  |
| 21.432.01 | 1.600    | 1.200  | 1.831   | Ø 48 mm | NW 50 AG | → online  |
| 21.433.01 | 2.200    | 1.400  | 1.838   | Ø 48 mm | NW 50 AG | → online  |
| 21.433.02 | 3.300    | 1.400  | 2.576   | Ø 48 mm | NW 50 AG | → online  |
| 21.434.01 | 2.850    | 1.600  | 1.868   | Ø 48 mm | NW 50 AG | → online  |
| 21.434.02 | 3.850    | 1.600  | 2.356   | Ø 48 mm | NW 50 AG | → online  |
| 21.434.03 | 4.800    | 1.600  | 2.856   | Ø 48 mm | NW 50 AG | → online  |
| 21.434.04 | 5.800    | 1.600  | 3.356   | Ø 48 mm | NW 50 AG | → online  |
| 21.434.05 | 6.800    | 1.600  | 3.844   | Ø 48 mm | NW 50 AG | → online  |
| 21.435.01 | 3.700    | 1.800  | 1.883   | Ø 48 mm | NW 50 AG | → online  |
| 21.435.02 | 4.900    | 1.800  | 2.371   | Ø 48 mm | NW 50 AG | → online  |
| 21.435.03 | 6.100    | 1.800  | 2.871   | Ø 48 mm | NW 50 AG | → online  |

K = Klarablauf, R = Restablauf, IG = Innengewinde, AG = Aussengewinde

### Zubehör 1.4301 (Ø 1.000 - 2.000 mm)

| Code      | Beschreibung                       | für Tanktyp           | für Tank Ø mm    | Preis CHF |
|-----------|------------------------------------|-----------------------|------------------|-----------|
| 21.482.52 | 3 Spindeln/Tankfüsse               | FO                    | 1.000<br>- 1.200 | → online  |
| 21.482.53 | 6 Spindeln/Tankfüsse               | FO                    | 1.400<br>- 1.800 | → online  |
| 21.437.54 | Stülpedeckel                       | FO, BO, SO-Z,<br>FO-K | 1.000            | → online  |
| 21.432.52 |                                    |                       | 1.200            | → online  |
| 21.433.52 |                                    |                       | 1.400            | → online  |
| 21.437.64 | Immervoll-                         | FO,BO                 | 1.000            | → online  |
| 21.437.65 | Schwimmdeckel                      |                       | 1.200            | → online  |
| 21.433.53 | mit Dichtschlauch,                 |                       | 1.400            | → online  |
| 21.434.53 | Luftschlauch,                      |                       | 1.600            | → online  |
| 21.435.53 | Luftpumpe                          |                       | 1.800            | → online  |
| 21.436.53 | und Manometer                      |                       | 2.000            | → online  |
| 21.431.61 | Galgen mit Seilzug                 | FO                    | Ø1.000/1.100 l   | → online  |
| 21.432.61 | für Immervoll-                     |                       | Ø1.200/1.600 l   | → online  |
| 21.433.61 | Schwimmdeckel;                     |                       | Ø1.400/2.200 l   | → online  |
| 21.433.62 | Halterung immer auf                |                       | Ø1.400/3.300 l   | → online  |
| 21.434.61 | Bedienhöhe!                        |                       | Ø1.600/2.850 l   | → online  |
| 21.434.62 |                                    |                       | Ø1.600/3.850 l   | → online  |
| 21.434.63 |                                    |                       | Ø1.600/4.800 l   | → online  |
| 21.435.61 |                                    |                       | Ø1.800/3.700 l   | → online  |
| 21.435.62 |                                    |                       | Ø1.800/4.900 l   | → online  |
| 21.437.98 | Entlüfter schwarz für Loch-Ø 60 mm |                       |                  | → online  |



### Sonderausrüstung 1.4301 (Ø 1.000 - 2.000 mm)

| Code      | Beschreibung   | ab Ø [mm]        | Preis CHF |
|-----------|--|------------------|-----------|
| 21.460.01 | Maische-Auslauf<br>B 310 x H 420 mm,<br>unten mit nach aussen zu<br>öffnender Türe   | 1.000 -<br>2.000 | → online  |
| 21.460.02 | Maische-Auslauf<br>B 400 x H 530 mm,<br>unten mit nach aussen zu<br>öffnender Türe   | 1.000 -<br>2.000 | → online  |
| 21.482    | Aus Tankmantel nahtlos<br>geformter<br>Mannlochhals 420 x<br>320 mm LW, Türchen<br>mit lebensmittelechter<br>Dichtung, spaltenfrei<br>aufvulkanisiert,<br>Schmetterlingsbügel und<br>Handrad | 820 - 2.000      | → online  |

## Zubehör für alle Speidel-Behälter

| Art.-No.  | Artikel   | Preis CHF |
|-----------|---|-----------|
| 45.233.19 | Ablasshahn 1.4301,<br>¾ "G AG mit Kontermutter<br>zyl. Auslauf Ø 14/11.5 mm | → online  |
| 45.235.19 | Ablasshahn Messing verchromt, ¾<br>"G AG,<br>Auslauf konisch Ø 8 mm         | → online  |
| 45.233.25 | Ablasch-Kugelhahn 1.4301,<br>1 "G IG (Ueberwurfmutter)                      | → online  |
| 45.238.25 | Ablasch-Kugelhahn 1.4301,<br>1 "G IG x AG                                   | → online  |
| 45.237.10 | Probierhahn 1.4301<br>NW10/11851 IG   | → online  |
| 45.374.15 | Deckel 1.4301<br>1 "G IG  | → online  |
| 45.321.40 | Deckel 1.4301<br>NW40 IG  | → online  |
| 45.813.10 | Gärröhre Plexiglas Höhe = 240<br>mm, Ø 20 mm                                | → online  |
| 45.813.20 | Gärröhre Plexiglas 45° Höhe =<br>240 mm Ø 20 mm                             | → online  |
| 45.819.01 | Gummistopfen mit Bohrung 19<br>mm 31x38x35 mm                               | → online  |
| 45.819.10 | Gummistopfen mit Bohrung 19<br>mm 46x54x40 mm                               | → online  |
| 45.831    | Gärspond und Stopfen<br>Ø 44/37 mm  | → online  |

| Art.-No.  | Artikel   | Preis CHF |
|-----------|---|-----------|
| 45.249.40 | Scheibenventil Mt/Vt<br>NW40/11851xNW40   | → online  |
| 45.249.50 | NW50/11851xNW40   | → online  |
| 45.249.51 | NW50/11851xNW50   | → online  |
| 45.733.03 | Füllstandsanzeige montiert mit<br>Literskala zu FO (Plexirohr;<br>nicht für alle Füllgüter; bitte<br>nachfragen!) | → online  |
| 45.733.10 | für Tanks bis 999 l<br>für Tanks 1.000 - 4.999 l  | → online  |
| 45.734.03 | Füllstandsanzeige montiert mit<br>Literskala (Plexirohr; nicht für<br>alle Füllgüter; bitte nachfragen)           | → online  |
| 45.734.10 | für Tanks bis 999 l<br>für Tanks 1.000 - 4.999 l  | → online  |
| 45.735    | Thermometer Ø 100 mm - 20/ +60<br>°C, Einschraubhülse L = 125 mm /<br>Anschweiss-Gde-Stutzen NW10                 | → online  |
| 45.735.06 | nur Thermometer   | → online  |
| 45.237.11 | Anschweiss-Stutzen NW10   | → online  |
| 45.237.14 | Anschweiss-Stutzen NW40   | → online  |
| 45.237.15 | Anschweiss-Stutzen NW50   | → online  |
| 49.210    | Spezial-Einfülltrichter   | → online  |

## Lagerbehälter FD (Ø 440 - 820 mm)

Für die drucklose Befüllung mit Wein, Fruchtsaft, Spirituosen usw.

| Art.-Nr.  | Inhalt l  | Ø mm | H mm  | K      | R      | Doppelmantel | Preis CHF |          |
|-----------|---|------|-------|--------|--------|--------------|-----------|----------|
| 21.443.01 | 100   | 440  | 1.141 | ¾"G IG | ¾"G IG |              | → online  |          |
| 21.443.02 | 240   | 550  | 1.524 | ¾"G IG | ¾"G IG |              | → online  |          |
| 21.443.12 | 240   | 550  | 1.524 | ¾"G IG | ¾"G IG | x            | → online  |          |
| 21.443.03 | 330   | 630  | 1.538 | 1"G AG | 1"G AG |              | → online  |          |
| 21.443.04 | 525   | 820  | 1.466 | 1"G AG | 1"G AG |              | → online  |          |
| 21.443.14 | 525   | 820  | 1.466 | 1"G AG | 1"G AG | x            | → online  |          |
| 21.443.05 | 625   | 820  | 1.661 | 1"G AG | 1"G AG |              | → online  |          |
| 21.443.15 | 625   | 820  | 1.661 | 1"G AG | 1"G AG | x            | → online  |          |
| 21.443.52 | Rollsockel für Tank Ø 550 mm (Kunststoff)         |      |       |        |        |              |           | → online |
| 21.439.52 | Rollsockel für Tank Ø 630 mm (Edelstahl Rostfrei) |      |       |        |        |              |           | → online |

K = Klarablauf, R = Restablauf, IG = Innengewinde, AG = Aussengewinde

### Serienmässige Ausrüstung

Behälterdach gewölbt mit Einfülldom 220 mm; Deckel mit Bohrung 38 mm Ø und abnehmbarer Kunststoff-Blindkappe zur Aufnahme von Gärspond mit Stopfen; Behälterboden gewölbt.

### Standardausführung

Edelstahl 1.4301, Oberfläche IIIld, aussen marmoriert

mit Doppelmantel  
(Kühlung/Erwärmung)



21.443.52



21.439.52

## Lagerbehälter BD (Ø 350 - 820 mm)

Für die drucklose Befüllung mit Wein, Fruchtsaft, Spirituosen usw.

| Art.-Nr.  | Inhalt l | Ø mm | H mm  | K      | R | Preis CHF |
|-----------|----------|------|-------|--------|---|-----------|
| 21.442.02 | 100      | 440  | 759   | ¾"G IG | - | → online  |
| 21.442.03 | 240      | 550  | 1.145 | ¾"G IG | - | → online  |
| 21.442.04 | 320      | 630  | 1.154 | 1"G AG | - | → online  |

K = Klarablauf, R = Restablauf, IG = Innengewinde, AG = Aussengewinde

### Standardausführung

Edelstahl 1.4301, Oberfläche IIIld, aussen marmoriert

### Serienmässige Ausrüstung

Behälterdach gewölbt mit Einfülldom 220 mm; Deckel mit Bohrung 38 mm Ø und abnehmbarer Kunststoff-Blindkappe zur Aufnahme von Gärspond mit Stopfen; Behälterboden flach.

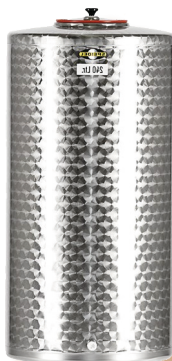

## Transportbehälter SD-T (Ø 820 - 1.200 mm)

Für die drucklose Befüllung mit Wein, Fruchtsaft, Spirituosen usw.

| Art.-Nr.  | Inhalt l | Ø mm  | Ø Sockel mm | H mm  | H2 mm | R       | Preis CHF |
|-----------|----------|-------|-------------|-------|-------|---------|-----------|
| 21.441.01 | 320      | 820   | 873         | 925   | 160   | 1¼"G AG | → online  |
| 21.441.02 | 525      | 820   | 873         | 1.320 | 160   | 1¼"G AG | → online  |
| 21.441.03 | 650      | 1.000 | 1.054       | 1.310 | 135   | 1¼"G AG | → online  |
| 21.441.04 | 1.000    | 1.200 | 1.256       | 1.300 | 115   | 1¼"G AG | → online  |

R = Restablauf, AG = Aussengewinde

### Standardausführung

Edelstahl 1.4301, Oberfläche IIIld, aussen marmoriert

### Serienmässige Ausrüstung

Behälterdach gewölbt mit Kranösen; gewölbter Tankboden mit Totalauslauf / Kunststoff-Sockel Ø 820 mm: Einfülldom Ø 220 mm mit Innen-Spannbügelverschluss und Kunststoff-Belüftungsstützen / Verschlusskappe; 2-seitig unterfahrbar für Stapler  
Ø 1.000 und 1.200 mm: Einfülldom Ø 400 mm mit Klappdeckel und Aussen-Spannbügelverschluss; Kunststoff-Belüftungsstützen mit Verschlusskappe; 4-seitig unterfahrbar für Stapler



## Transportbehälter ST-T Ø 1.200 mm

Transport- und Lagerbehälter für Fruchtsaft, Wein, Spirituosen etc. Drucklose Anwendung. Max. 2 Stück gefüllt stapelbar.

| Art.-Nr.   | Inhalt l                      | Ø mm  | Höhe H mm | Auslauf h2 mm | Preis CHF |
|------------|-------------------------------|-------|-----------|---------------|-----------|
| 21.450.01  | 1.000                         | 1.200 | 1.435     | 190           | → online  |
| + Zubehör: |                               |       |           |               |           |
| 45.249.50  | Scheibenventil NW50 x NW40 AG |       |           |               | → online  |

R = Restablauf, AG = Aussengewinde

### Standardausführung

Edelstahl 1.4301, Oberfläche IIIld, aussen marmoriert

### Serienmässige Ausrüstung

Behälterdach gewölbt mit Kranösen. Dom NW 400, Klappdeckel mit Lüftungsstützen NW50. Boden gewölbt mit Totalauslauf NW 50 AG / DIN 11851. Standsicher auf angeschweisstem Transport- bzw. Lagergestell, 4-seitig unterfahrbar für Hubwagen und Stapler.





## Luftschläuche für Immervolltanks

Wir liefern ein Sortiment aus transparenten Luftschläuchen für Immervolltanks. Weisse Schläuche aus EPDM auf Anfrage (Spezialausführung). Bitte Dimension bestellen gemäss INNENDURCHMESSER Ihres Behälters

- Die Schläuche haben einen Ø von ca. 30 - 33 mm
- Die Schläuche sind versehen mit einem Anschluss-Stück für Schlauch Ø 8 x 2 mm.
- weitere Dimensionen im e-shop

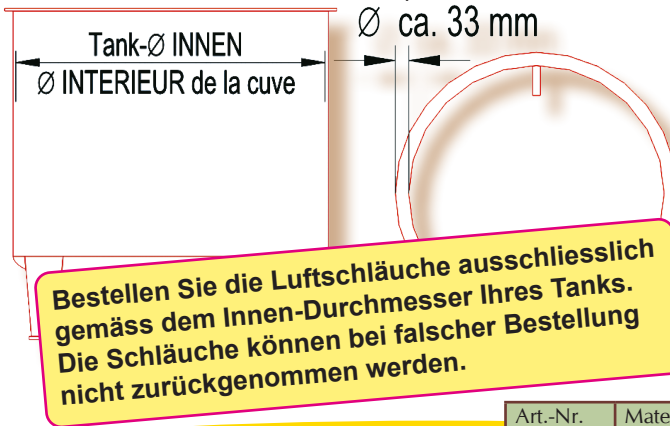

| Art.-Nr.  | Verwendung für folgende Behälter: |         |           |        | Preis CHF |
|-----------|-----------------------------------|---------|-----------|--------|-----------|
|           | für Innen-Ø Tank mm               | Speidel | Marchisio | andere |           |
| 21.402.54 | 400                               |         | x         | x      | → online  |
| 21.437.70 | 440                               | x       |           |        | → online  |
| 21.402.64 | 500                               |         | x         | x      | → online  |
| 21.437.71 | 550                               | x       |           |        | → online  |
| 21.402.81 | 600                               |         | x         | x      | → online  |
| 21.437.72 | 630                               | x       |           |        | → online  |
| 21.402.82 | 700                               |         | x         | x      | → online  |
| 21.402.66 | 800                               |         | x         | x      | → online  |
| 21.437.73 | 820                               | x       |           |        | → online  |
| 21.402.85 | 900                               |         | x         | x      | → online  |
| 21.437.74 | 1.000                             | x       | x         | x      | → online  |
| 21.402.86 | 1.100                             |         | x         | x      | → online  |
| 21.432.51 | 1.200                             | x       | x         | x      | → online  |
| 21.402.87 | 1.300                             |         | x         | x      | → online  |
| 21.433.51 | 1.400                             | x       | x         | x      | → online  |
| 21.402.90 | 1.500                             |         | x         | x      | → online  |
| 21.434.51 | 1.600                             | x       | x         | x      | → online  |
| 21.402.96 | 1.700                             |         | x         | x      | → online  |
| 21.435.51 | 1.800                             | x       | x         | x      | → online  |
| 21.402.97 | 1.900                             |         | x         | x      | → online  |
| 21.436.51 | 2.000                             | x       | x         | x      | → online  |

## Mannlochdichtungen

Wir liefern ein Sortiment an Mannlochdichtungen für Speidel-Behälter und weitere Tanks.

| Art.-Nr.  | Material | Einsatz                        | Tank               | Preis CHF |
|-----------|----------|--------------------------------|--------------------|-----------|
| 21.901.01 | NBR      | Mannloch klein B 320 x H 250 * | Speidel FS1-MO     | → online  |
| 21.901.02 | NBR      | Mannloch oval B 420 x H 350 ** | Speidel FS-MO usw. | → online  |
| 21.901.03 | Silikon  | Mannloch oval B 420 x H 350 *  | Speidel FS-MO usw. | → online  |
| 21.901.04 | NBR      | Maischetür B 310 x H 420**     | Speidel FS-MO usw. | → online  |
| 21.901.05 | NBR      | Maischetür B 400 x H 530 **    | Speidel FS-MO usw. | → online  |
| 21.442.51 | Silikon  | Handloch Ø 220 mm *            | Speidel FD usw.    | → online  |

\*zum Ueberstülpen \*\* zum Einkleben

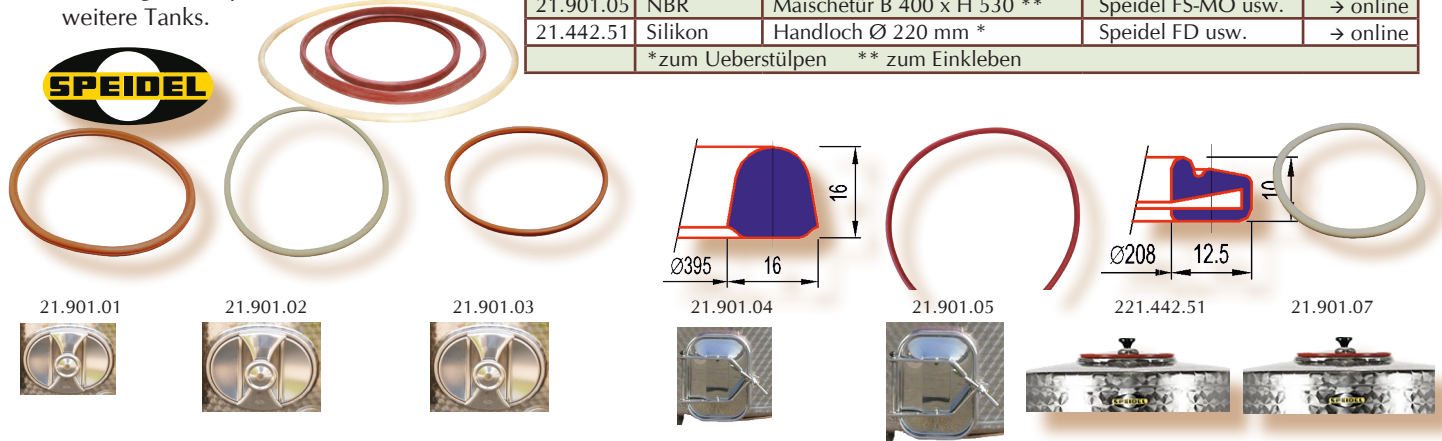

## Kombibehälter BP

Aufbereitung, Lagerung, Immervoll. Edelstahl Rostfrei 1.4301.

| Art.-Nr.  | Inhalt l | Ø mm | H mm | Preis CHF |
|-----------|----------|------|------|-----------|
| 21.402.05 | 50       | 400  | 500  | → online  |
| 21.402.08 | 80       | 400  | 750  | → online  |
| 21.402.10 | 100      | 400  | 1000 | → online  |
| 21.402.15 | 150      | 500  | 900  | → online  |

### Zubehör zu Kombibehälter BP (bitte separat bestellen)

| Art.-Nr.  | Beschreibung   | zu Tank Ø mm | Preis CHF |
|-----------|--|--------------|-----------|
| 21.402.51 | Immervoll-Schwimmdeckel mit Manometer, Lüftungsventil, Luftschlauch, Luftpumpe | 400          | → online  |
| 21.402.52 | Staubdeckel  | 400          | → online  |
| 21.402.53 | 3-Bein Fuss inox   | 400          | → online  |
| 21.402.61 | Immervoll-Schwimmdeckel mit Dichtschlauch, Luftschlauch, Luftpumpe + Manom.    | 500          | → online  |
| 21.402.62 | Staubdeckel  | 500          | → online  |
| 21.402.63 | 3-Bein Fuss inox   | 500          | → online  |
| 45.235.12 | Auslaufhahn verchromt 1/2 "G AG  |              | → online  |
| 45.231.12 | Auslaufhahn inox 1/2 "G AG   |              | → online  |

Standardausführung: Zylindrischer Stehbehälter, marmoriert mit flachem Boden, Abschlussrand verstärkt. Auslauf 1/2 "G IG. Preise ohne Schwimmdeckel.



| Art.-No.  | Artikel                    | Preis CHF |
|-----------|----------------------------|-----------|
| 21.402.54 | Ersatzschlauch Ø 400 mm    | → online  |
| 21.402.64 | Ersatzschlauch Ø 500 mm    | → online  |
| 21.402.66 | Ersatzschlauch Ø 800 mm    | → online  |
| 21.402.65 | Ersatzschlauch Ø 1000 mm   | → online  |
| 21.402.86 | Ersatzschlauch Ø 1100 mm   | → online  |
| 21.402.70 | Ersatzventil zu Entlüftung | → online  |

10 % Rabatt im Onlineshop!

www.baldinger-plus.ch

No. 123

17

# GETRÄNKEBEHÄLTER

**PE weiss: Material lebensmittelecht**  
**Dauereinsatztemperatur max. 60 °C (bei Lebensmitteln max. 40 °C).**



Photo: 1.000 l

**Standardausführung**  
 PE UV-beständig, lebensmittelecht.  
**Serienmässige Ausrüstung**  
 oberer Schraubdeckel Ø 380 mm mit Entlüftung, Totalauslaufstutzen 1 1/4 "G IG; PE-Transportsockel 2-seitig unterfahrbar für Hubwagen. Stapelbar in leerem Zustand.

## Transportbehälter



Transportfass für Most, Wein, Fruchtsaft, Wasser usw.  
**ACHTUNG:** eine spundvolle Befüllung ist nicht möglich!

| Art.-Nr.  | Inhalt l | Ø mm  | Ø mm Sockel | H mm  | H2 mm | Gewicht kg | Preis CHF |
|-----------|----------|-------|-------------|-------|-------|------------|-----------|
| 21.302.04 | 400      | 990   | 1.055       | 850   | 150   | 35         | → online  |
| 21.302.06 | 600      | 990   | 1.055       | 1.130 | 150   | 43         | → online  |
| 21.302.10 | 1.000    | 1.190 | 1.255       | 1.300 | 150   | 67         | → online  |
| Art.-Nr.  | Zubehör  |       |             |       |       |            | Preis CHF |

s. unten

## PE-Lagerbehälter



Lager- und Transportfass für Most, Wein, Fruchtsaft, Wasser usw. (drucklos). Erlaubt spundvolle Befüllung!

| Art.-Nr.  | Inhalt l | Ø mm  | Ø mm Sockel | H mm  | H2 mm | Gewicht kg | Preis CHF |
|-----------|----------|-------|-------------|-------|-------|------------|-----------|
| 21.303.05 | 500      | 810   | 875         | 1.411 | 150   | 33         | → online  |
| 21.303.10 | 1.000    | 1.190 | 1.255       | 1.380 | 150   | 64         | → online  |
| 21.303.15 | 1.500    | 1.190 | 1.255       | 1.860 | 150   | 84         | → online  |
| Art.-Nr.  | Zubehör  |       |             |       |       |            | Preis CHF |

s. unten



Photo: 1.000 l

**Standardausführung**  
 PE UV-beständig, lebensmittelecht.  
**Serienmässige Ausrüstung**  
 oberer Schraubdeckel Ø 380 mm mit Entlüftung, Klar- und Totalauslaufstutzen 1 1/4 "G IG; PE-Transportsockel 2-seitig unterfahrbar für Hubwagen.

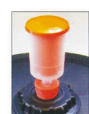

Photo: 600 l

**Standardausführung**  
 PE UV-beständig, lebensmittelecht.  
**Serienmässige Ausrüstung**  
 Tauchranddeckel, Totalauslaufstutzen 1 1/4 "G IG; PE-Transportsockel 2-seitig unterfahrbar für Hubwagen.



## PE-Maischebehälter



Optimal für die Lagerung von Obst- und Kornmaische (drucklos)

| Art.-Nr.  | Inhalt l | Ø mm  | Ø mm Sockel | H mm  | H2 mm | Gewicht kg | Preis CHF |
|-----------|----------|-------|-------------|-------|-------|------------|-----------|
| 21.304.06 | 600      | 1.115 | 1.055       | 1.190 | 150   | 50         | → online  |
| 21.304.10 | 1.000    | 1.330 | 1.255       | 1.320 | 150   | 80         | → online  |
| Art.-Nr.  | Zubehör  |       |             |       |       |            | Preis CHF |

s. unten

## Zubehör für PE-Behälter



| Art.-Nr.  | Beschreibung                               | Preis CHF |
|-----------|--|-----------|
| 45.238.32 | Kugelhahn 1.4301 1 1/4 "G IG x AG          | → online  |
| 45.315.41 | Doppelnippel 1.4301 1 1/4 "G AG x NW 40 AG | → online  |
| 45.321.40 | Deckel 1.4301 NW 40                        | → online  |
| 45.831    | Gärspond und Stopfen Ø 44/37 mm            | → online  |



**Standardausführung**  
PE UV-beständig, lebensmittelecht.  
**Serienmässige Ausrüstung**  
Klar- und Totalauslauf mit Innengewinde.  
Oberes Handloch NW200, mit Deckel.



21.443.52



65.401.25  
65.401.90



45.831



69.607.01  
SO2 5 %



45.238.19 45.238.24

## Gärei PE

Geeignet für die Vergärung von Bier, Wein und Most.  
Aus lebensmittelechtem Polyäthylen.

Das Getränk kann sich während der Gärphase fließend bewegen: ergibt vielschichtigere und filigranere Biere und Weine.  
Die O<sub>2</sub>-Permeabilität des Materials erlaubt einen gleichmässigen Sauerstoffeinfluss und sorgt so für einen idealen Gär- und Reifeprozess.  
Nach der Gärung ist die glatte Innenoberfläche sehr einfach zu reinigen.

| Art.-Nr.  | Inhalt l  | Ø mm  | Anschlüsse (IG) | H mm  | Gewicht kg | Preis CHF |
|-----------|---|-------|-----------------|-------|------------|-----------|
| 21.309.01 | 60  | 480   | 2 x 3/4 "G IG   | 790   | 20         | → online  |
| 21.309.02 | 250   | 760   | 2 x 1 "G IG     | 1.200 | 20         | → online  |
| 21.309.06 | 600   | 1.300 | 2 x 1 "G IG     | 1.570 | 35         | → online  |
| Art.-Nr.  | Zubehör   |       |                 |       |            | Preis CHF |
| 45.238.19 | Ablasshahn 3/4 " Aussengewinde für Gärei 60 Liter                     |       |                 |       |            | → online  |
| 45.238.24 | Ablasshahn 1 "G Aussengewinde für Gärei 250 Liter und Gärei 600 Liter |       |                 |       |            | → online  |
| 21.443.52 | Rollsockel PE für Gärei 250 Liter                                     |       |                 |       |            | → online  |
| 45.831    | Gärspond mit Stopfen Ø 44/37 mm                                       |       |                 |       |            | → online  |
| 65.401.25 | Sperrflüssigkeit 250 ml   |       |                 |       |            | → online  |



Farbe orange für Zubehör

## Getränkfass eckig PE



Rechteckige Form. Für die drucklose Lagerung von ungefährlichen Flüssigkeiten. Aus PE weiss, leicht zu reinigen, geschmacksneutral  
Lieferumfang: Handloch oben Ø 200 mm mit Deckel (ohne Verschlusskappe No. 49.119.51), Verschlusskappe am Auslauf, 2 Traggriffe (für den Transport der leeren Fässer).

| Art.-No.  | Inhalt                            | Preis CHF |
|-----------|-----------------------------------|-----------|
| 49.119.06 | Inhalt 60 l, L510/B350/H520 mm    | → online  |
| 49.119.10 | Inhalt 100 l, L610/B400/H620 mm   | → online  |
| 49.119.20 | Inhalt 200 l, L800/B490/H770 mm   | → online  |
| 49.119.30 | Inhalt 300 l, L870/B570/H870 mm   | → online  |
| 49.119.50 | Inhalt 500 l, L1100/B660/H1040 mm | → online  |

| Art.-No.    | Zubehör / Ersatzteile  | Preis CHF |
|-------------|--|-----------|
| 49.119.51   | Verschlusskappe  | → online  |
| 49.119.511  | Dichtung Ø 46/38 x 4 mm zu Verschlussk.  | → online  |
| 49.119.52   | Auslaufhahn PE NW10  | → online  |
| 49.119.53   | Auslaufhahn PE NW15  | → online  |
| 49.119.54   | Auslaufhahn Edelstahl NW10 (die Messing-<br>Ausführung ist nicht mehr erhältlich.) | → online  |
| 49.119.541  | Ersatzring 1/2 "G IG zu Auslaufhahn  | → online  |
| 45.231.12   | Ersatzhahn 1/2 "G AG Edelstahl Rostfrei  | → online  |
| 49.119.531  | Dichtung Ø 42/36 x 2.5 zu Auslaufhahn  | → online  |
| 49.119.55   | Deckel Ø 200 mm, mit Dichtung  | → online  |
| 49.119.551A | Dichtung Ø 180/8.5 mm zu Deckel Ø 200 mm   | → online  |
| 49.119.552  | Ersatzgriff  | → online  |
| 45.831      | Gärspond und Stopfen Ø 44/37 mm  | → online  |
| 65.401.25   | Sperrflüssigkeit 250 ml  | → online  |
| 65.401.90   | Sperrflüssigkeit 1.000 ml  | → online  |
| 69.607.01   | SO <sub>2</sub> -Lösung 5 % 1.000 ml   | → online  |



49.119.51  
49.119.511



49.119.52  
49.119.53



49.119.54inox

49.119.541  
49.119.531



49.119.541



45.231.12



49.119.552



49.119.55

49.119.551



45.831



69.607.01



65.401.25  
65.401.90

10 % Rabatt im  
Onlineshop!



(c) Speidel

## Mehrzweckfass rund PE



Polyäthylen weiss. Für die drucklose Lagerung von Maische, Getränken, Sauerkraut und Schnaps sowie für die Vergärung von Bier. Bei Schnapslagerung regelmässig Dichtung wechseln. Lieferumfang: Oben Weithalsöffnung NW 400 mm mit Weithalsdeckel Ø 400 mm und Gewindestutzen Ø 40 mm mit Verschlusskappe (zur Verwendung eines Gärspundes No. 45.831; bitte separat bestellen). 2 Traggriffe (zur Verwendung mit leeren Fässern). 1 Auslauf mit Gewindestutzen Ø 40 mm und Verschlusskappe.

| Art.-Nr.  | Inhalt l | Ø mm | H mm | Oeffnung Ø mm | Preis CHF |
|-----------|----------|------|------|---------------|-----------|
| 49.123.60 | 60       | 400  | 610  | 400           | → online  |
| 49.123.90 | 120      | 500  | 800  | 400           | → online  |

| Art.-No.   | Zubehör / Ersatzteile               | Preis CHF |
|------------|-------------------------------------|-----------|
| 49.123.83  | Ersatzdeckel Ø 400 mm (60/120 l)    | → online  |
| 49.123.831 | Dichtung zu Deckel Ø 400 mm         | → online  |
| Uebrig     | Zubehör wie Getränkefass No. 49.119 | → online  |

## Getränkfass rund PE



Polyäthylen weiss. Für die drucklose Lagerung von Getränke und Schnaps sowie für die Vergärung von Bier. Bei Schnapslagerung regelmässig Dichtung wechseln. Lieferumfang: Obere Weithalsöffnung, 1 Weithalsdeckel mit Gewindestutzen, 1 Verschlusskappe für den Auslauf.

Verschlusskappe für den Deckel und Gärspond bitte immer separat dazu bestellen.

| Art.-Nr.  | Inhalt l | Ø mm | H mm | Oeffnung Ø mm | Preis CHF |
|-----------|----------|------|------|---------------|-----------|
| 49.123.12 | 12       | 250  | 350  | 100           | → online  |
| 49.123.30 | 30       | 350  | 450  | 125           | → online  |

| Art.-No.   | Zubehör / Ersatzteile                      | Preis CHF |
|------------|--|-----------|
| 49.123.81a | Ersatzdeckel Ø 100 mm (12 l), mit Dichtung | → online  |
| 49.123.811 | Dichtung Ø 95/7 mm zu Deckel Ø 100 mm      | → online  |
| 49.123.82  | Ersatzdeckel Ø 125 mm (30 l), mit Dichtung | → online  |
| 49.123.821 | Dichtung Ø 120/4 mm zu Deckel Ø 125 mm     | → online  |



| Art.-No.   | Zubehör / Ersatzteile  | Preis CHF |
|------------|--|-----------|
| 49.119.51  | Verschlusskappe für Auslauf und Deckel   | → online  |
| 49.119.511 | Dichtung Ø 46/38 x 4 mm zu Verschlussk.  | → online  |
| 49.119.52  | Auslaufhahn PE NW10  | → online  |
| 49.119.53  | Auslaufhahn PE NW15  | → online  |
| 49.119.54  | Auslaufhahn Edelstahl NW10 (die Messing-Ausführung ist nicht mehr erhältlich.) | → online  |
| 49.119.541 | Ersatzring ½ "G IG zu Auslaufhahn  | → online  |
| 45.231.12  | Ersatzhahn ½ "G AG Edelstahl Rostfrei  | → online  |
| 49.119.531 | Dichtung Ø 42/36 x 2.5 zu Auslaufhahn  | → online  |
| 49.119.552 | Ersatzgriff  | → online  |
| 45.831     | Gärspond und Stopfen Ø 44/37 mm  | → online  |
| 65.401.25  | Sperrflüssigkeit 250 ml  | → online  |
| 65.401.90  | Sperrflüssigkeit 1.000 ml  | → online  |
| 69.607.01  | SO2-Lösung 5 % 1.000 ml  | → online  |



45.831

65.401.25  
65.401.90



Brennmaischeset



PE Fass mit Gärdeckel

## PE-Weithalsfässer blau, eckig

Robustes PE-Kunststoff-Fass zum Einlegen von Obst und Früchten, zum Maischen von Kirschen, Zwetschgen, Aprikosen, Birnen usw., auch für Abfälle und Transporte. Deckel mit solidem Metallspanning. Im geschlossenen Zustand ist das Fass völlig luftdicht. Ausführung ohne Anschlüsse.

| Art.-Nr.  |  | Preis CHF |
|-----------|--|-----------|
| 49.114.03 | <b>Inhalt 30 l</b> , 285 x 285 mm / H 510 mm<br>Fass mit 2 Handgriffen | → online  |
| 49.114.06 | <b>Inhalt 60 l</b> , 360 x 360 mm / H 620 mm<br>Fass mit 2 Handgriffen | → online  |
| 49.114.07 | PE Weithalsfass blau, 60 Liter, mit Gärdeckel (■)                      | → online  |
| 49.114.08 | Brennmaischeset 60 Liter, mit Buch, Gärquick, Gärspund & Bürste (■)    | → online  |

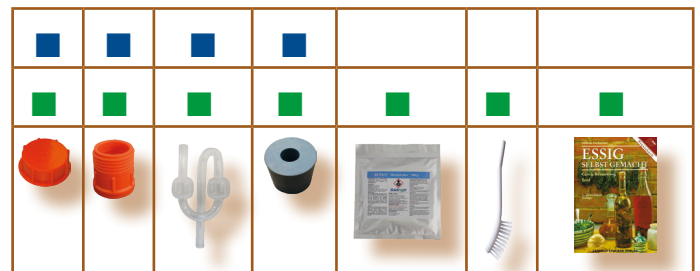

## PE-Weithalsfässer blau, zylindrisch

Robustes PE-Kunststoff-Fass zum Einlegen von Obst und Früchten, zum Maischen von Kirschen, Zwetschgen, Aprikosen, Birnen usw., auch für Abfälle und Transporte. Deckel mit solidem Metallspanning. Im geschlossenen Zustand ist das Fass völlig luftdicht. Ausführung ohne Anschlüsse.



49.113.03      49.113.12      49.113.06      49.113.04      49.113.22

| Art.-Nr.        |   | Preis CHF |
|-----------------|---|-----------|
| 49.113.03       | <b>Inhalt 30 l</b> , Ø 320 mm / H 470 mm<br>Fass mit 2 Handgriffen  | → online  |
| 49.113.04       | <b>Inhalt 30 l</b> , Ø 320 mm / H 470 mm<br>Fass mit 2 Handgriffen und Loch im Deckel zur Platzierung eines Gärspundes 45.831 | → online  |
| 49.113.06       | <b>Inhalt 60 l</b> , Ø 400 mm / H 610 mm<br>Fass mit 2 Handgriffen  | → online  |
| 49.113.07       | <b>Inhalt 60 l</b> , Ø 400 mm / H 610 mm<br>Fass mit 2 Handgriffen und Loch im Deckel zur Platzierung eines Gärspundes 45.831 | → online  |
| 49.113.12       | <b>Inhalt 120 l</b> , Ø 500 mm / H 800 mm   | → online  |
| 49.113.22       | <b>Inhalt 220 l</b> , Ø 600 mm / H 990 mm   | → online  |
| <b>Zubehör:</b> |   |           |
| 45.831          | Gärspund und Stopfen Ø 44/37 mm   | → online  |



Werkzeuge, die das Leben erleichtern

45.510

50.118

48.103

45.653.01

| Art.-Nr.  |   | Preis CHF |
|-----------|---|-----------|
| 50.118    | Maischeschaufel weiss, lebensmittelecht | → online  |
| 45.653.01 | Gerätehalter zur Wandmontage, L 125 mm  | → online  |
| 50.120.01 | Maischestössel Edelstahl L = 1500 mm    | → online  |
| 50.120.02 | Maischestössel Edelstahl L = 2000 mm    | → online  |
| 45.510    | Reinigungspistole für Schlauch ID 19 mm | → online  |
| 48.103.11 | Wasserdichte Schürze 110 cm             | → online  |

INOX  
1.4301

50.120

10 % Rabatt im Onlineshop!

www.baldinger-plus.ch

No. 123

21

## Standflasche T/S

Für die drucklose Lagerung von Getränken.

| Art.-Nr.                                       |   | Preis CHF |
|--|---|-----------|
| 49.118.05                                      | Glas; geölter Holzverschluss stapelbar; 5 l Inhalt, Ø 28 mm oben; mit Schlauch und Quetschhahn, mit Stopfen ohne Bohrung. <b>Nicht für Spirituosen geeignet!</b>                          | → online  |
| 49.118.10                                      | Glas; geölter Holzverschluss stapelbar; 10 l Inhalt, Ø 39 mm oben; mit Schlauch und Quetschhahn, mit Stopfen und 2 Glaskugeln <b>Nicht für Spirituosen geeignet!</b>                      | → online  |
| 49.117   | Glas; geölter Holzverschluss stapelbar; 25 l Inhalt, Ø 43 mm oben; mit Schlauch & Quetschhahn, mit Stopfen und 2 Glaskugeln <b>Nicht für Spirituosen geeignet!</b>                        | → online  |
| <b>Ersatzteile &amp; nützliche Accessoires</b> |   |           |
| 49.117.57                                      | Quetschhahn Gr. 1    | → online  |
| 44.106.09A                                     | Weichgummischlauch  | → online  |
| 49.117.53                                      | Nippel komplett L = 13 mm mit Gummidichtung/Nylonring   | → online  |
| 50.117   | Innenschlüssel für Nippel   | → online  |
| 45.822.10                                      | Gummispund FIX Ø 44/54 mm, Loch 13mm  | → online  |
| 45.822.20                                      | Glaskugel zu 45.822.10  | → online  |
| 45.823   | Getränkeschützer zu 45.822.10   | → online  |
| 49.117.56                                      | Mikrofilter zu 45.822.10  | → online  |
| 65.401.25                                      | Sperrflüssigkeit 250 ml   | → online  |
| 49.115.95                                      | Bügelverschluss für 5 L Standflasche  | → online  |
| 47.304   | Standflaschenbürste mit Federband zu 49.117   | → online  |
| 47.703.40                                      | Rotationsreiniger für Standflasche, zum Betreiben mit einer Bohrmaschine  | → online  |
| 49.135   | Saftpasteur Edelstahl 1.500 W/Thermostat für 25 l-Standflaschen T/S (No. 49.117). Leistung: 25 Lt. in ca. 60 min. auf 78 °C. <b>Achtung: nur in wärmeresistenten Behältern verwenden!</b> | → online  |

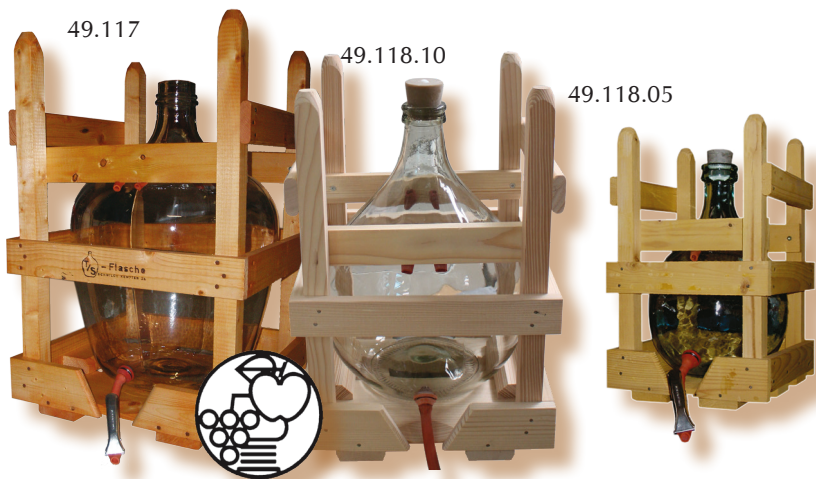

**Ideal zum Pasteurisieren!**  
Die Flaschen 49.117 & 49.118 halten bis zu 85 °C aus!



## Standflasche MBA

Verwendbar für dest. Wasser, Wein, Saft, Spirituosen, Speiseöle, Essig, Glycerin etc. **Nicht geeignet zum Saft Pasteurisieren in der Flasche!** Standflasche Glas, Holzverschluss stapelbar max 2 Lagen. Mit Silikonschlauch und Quetschhahn, ohne Stopfen.

| Art.-Nr.                        |  | Preis CHF |
|---------------------------------|--|-----------|
| 49.140.05                       | Standflasche MBA, 5 l Inhalt   | → online  |
| 49.140.10                       | Standflasche MBA, 10 l Inhalt  | → online  |
| 49.140.25                       | Standflasche MBA, 25 l Inhalt  | → online  |
| <b>Ersatzteile und Zubehör:</b> |  |           |
| 49.117.57                       | Quetschhahn Gr. 1   | → online  |
| 44.118.08                       | Silikonschlauch  | → online  |
| 49.140.53                       | Nippel komplett L = 13 mm mit Gummidichtung / Silikonring  | → online  |
| 49.140.54                       | Gummidichtung zu Nippel  | → online  |
| 49.140.55                       | Silikondichtung zu Nippel  | → online  |
| 47.703.40                       | Rotationsreiniger für Standflasche, wird mit der Bohrmaschine bedient  | → online  |
| 45.817.32                       | Silikonstopfen für 5 Liter Flasche (49.140.05), Durchmesser 32/25 mm   | → online  |
| 45.817.49                       | Silikonstopfen für Flasche 10 oder 25 Liter (49.140.10 & .25), Ø 49/41 mm  | → online  |
| 49.115.95                       | Bügelverschluss für 5 Liter Standflasche   | → online  |
| 49.140.001                      | Praktische Halterung für Quetschhahn (nur für 49.140.5, 10 & 25 Liter)  | → online  |

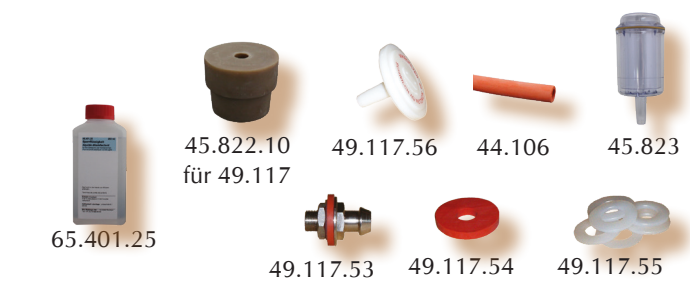

**für Spirituosen,  
Wein, Essig,  
max 40 °C**

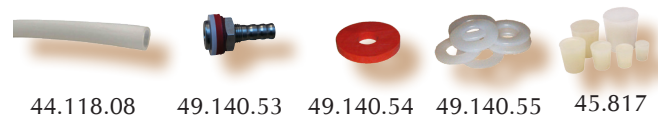



49.115.05 &  
49.115.95

**BEST  
SELLER**



47.703.40

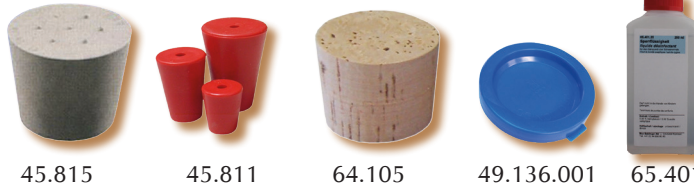

45.815

45.811

64.105

49.136.001

65.401

## Probenheber

| Art.-Nr.  | Material     | Mass                    | Preis CHF |
|-----------|--------------|-------------------------|-----------|
| 49.203.02 | Glas         | L 560 x Ø 21 mm         | → online  |
| 49.203.03 | Kunststoff   | L 570 x Ø 25 mm         | → online  |
| 49.203.06 | Glas gebogen | L 550 x Ø 21 mm (ca.)   | → online  |
| 49.203.04 | Zierglas     | 250 ml, L 530 x Ø 15 mm | → online  |
| 49.203.05 | Zierglas     | 500 ml, L 560 x Ø 15 mm | → online  |

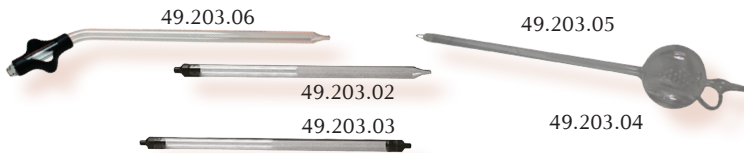

49.203.06

49.203.05

49.203.02

49.203.03

49.203.04

## Glasballon im Polykorb

| Art.-Nr.              |  | Preis CHF |
|-----------------------|--|-----------|
| <b>kleine Öffnung</b> |  |           |
| 49.115.05             | 5 l Inhalt, kleine Öffnung   | → online  |
| 49.115.10             | 10 l Inhalt, kleine Öffnung  |           |
| 49.115.25             | 25 l Inhalt, kleine Öffnung  |           |
| 49.115.54             | 54 l Inhalt, kleine Öffnung  |           |
| 49.115.95             | Bügelverschluss für Glasballon 5 Liter                                   |           |
| 45.815.32             | Gummistopfen für 5 Liter Flasche   | → online  |
| 45.815.49             | Gummistopfen für 10/25/54 L  | → online  |
| 45.811.11             | KUSTO-Stopfen gebohrt, für 5 L Flasche                                   | → online  |
| 45.811.12             | KUSTO-Stopfen gebohrt, für 10/25/54 L                                    | → online  |
| 45.810.11             | Getränkeshützer DUPLEX   | → online  |
| 64.105.30             | 10 Stk. Naturkork konisch für 5 L Flasche                                | → online  |
| 64.105.42             | 10 Stk Naturkork konisch für 10/25/54 L                                  | → online  |
| 47.703.40             | Rotationsreiniger für Standflasche, zum Betreiben mit einer Bohrmaschine | → online  |
| 65.401.25             | Sperrflüssigkeit   | → online  |
| <b>weite Öffnung</b>  |  |           |
| 49.136.05             | Weithalsballon 5 Liter   | → online  |
| 49.136.10             | Weithalsballon 10 Liter  | → online  |
| 49.136.001            | Schutzkappe für 5/10 L Weithalsballon                                    | → online  |
| 69.223                | Essigmutter  | → online  |

## Eimer konisch Edelstahl

Eimer konisch, Edelstahl 18/10, Teilung 1 Liter

| Art. No.  | Beschrieb   | Preis CHF |
|-----------|---|-----------|
| 49.103.10 | Ø 30 cm, Höhe 25 cm, 10 L, ohne Bodenreif, ohne Ausguss | → online  |
| 49.103.30 | Ø 26 cm, Höhe 30 cm, 10 L, mit Bodenreif, mit Ausguss   | → online  |
| 49.103.40 | Ø 30 cm, Höhe 30 cm, 15 L, mit Bodenreif, mit Ausguss   | → online  |



49.103.10

49.103.30  
49.103.40

## Tauchsieder zu Saftfass

Edelstahl-Tauchsieder mit Thermometer für Heiss-Sterilisation der Säfte; 230 V mit Steckerkabel. Aufheizzeit 80 °C:  
65 Liter: ca. 2 h  
110 Liter: ca. 3.25 h  
170 Liter: ca. 4.5 h

| Art.-Nr.  | Leistung (W) | Preis CHF |
|-----------|--------------|-----------|
| 49.124.52 | 3.200        | → online  |



## Saftfass

Edelstahlbehälter für die Herstellung von heisssterilem Süssmost sowie zur Lagerung von alkoholfreien Säften und vergorenen Getränken ohne Konservierungsmittel. Sicherer Luftabschluss durch Schwimmdeckel, der beim Saftzapfen automatisch nach unten sinkt. «Dichtring» aus Vaselineöl hält Luftsaurestoff und Bakterien fern, ohne sich mit dem Getränke zu vermischen.

| Art.-Nr.  | Inhalt l       | Ø mm | H mm | Gewicht kg | Preis CHF |
|-----------|----------------|------|------|------------|-----------|
| 49.124.01 | 65             | 350  | 765  | 8          | → online  |
| 49.124.02 | 110            | 440  | 765  | 10         | → online  |
| 49.124.03 | 170            | 550  | 765  | 15         | → online  |
| Zubehör:  |                |      |      |            |           |
| 65.404    | Vaselineöl 1 l |      |      |            | → online  |



## zum Pasteurisieren von Apfelsaft



**BEST  
SELLER**



49.125.53

49.125.54

49.125.51

49.125.05

## Druckfass

Edelstahl-Druckfass für die Herstellung und Lagerung von Getränken. Bequemes Zapfen von oben. Inkl. Armatur.

| Art.-Nr.  | Inhalt l  | Ø mm | H mm | Gewicht kg | Preis CHF |
|-----------|---|------|------|------------|-----------|
| 49.125.05 | 50  | 395  | 532  | 12.5       | → online  |
| Zubehör:  |   |      |      |            |           |
| 49.125.51 | Gas-Set: Einschraub-Rückschlagventil/Schlauch; Anschluss ¼ "G IG mit Teflondichtung |      |      |            | → online  |
| 49.125.53 | CO2-Gasflaschen 2 kg  |      |      |            | → online  |
| 49.125.52 | CO2-Druckreduzierventil (max. 10 bar)   |      |      |            | → online  |
| 49.125.54 | Fass-Reinigungs-Bürste für Bohrmaschine   |      |      |            | → online  |

## für Cider und für frischen Apfelsaft (ohne Pasteurisieren)

## Zyl. Getränkekanne

Viele weitere Behälter aus unserem Sortiment sehen Sie in unserem e-shop unter den Kapiteln 21 und 49.



49.206.11  
49.206.12



<  
49.120.02  
49.120.04  
49.120.05

Boden gerollt inkl. Hahn



<  
49.120.92  
49.120.94  
49.120.95

Boden geschweisst, ohne Hahn

Zur drucklosen Lagerung von Getränken etc. Edelstahl 1.4301. 2 Griffe. Flachboden und gewölbter Oberboden und Handöffnung / Schraubdeckel.

Ablass-Gewinde: 1/2 "G Innengewinde.

| Art.-Nr.  | Inhalt l   | Ø mm | H mm | Ø Handloch mm | Boden       | Preis CHF |
|-----------|--|------|------|---------------|-------------|-----------|
| 49.120.02 | 25   | 300  | 460  | 200           | gerollt     | → online  |
| 49.120.92 | 25   | 360  | 320  | 230           | geschweisst | → online  |
| 49.120.04 | 50   | 370  | 600  | 200           | gerollt     | → online  |
| 49.120.94 | 50   | 420  | 440  | 230           | geschweisst | → online  |
| 49.120.05 | 100  | 450  | 760  | 200           | gerollt     | → online  |
| 49.120.95 | 100  | 460  | 690  | 230           | geschweisst | → online  |
| 45.231.12 | Ablasshahn Edelstahl 1/2 "G (ist inkl. bei Kannen mit 'Boden gerollt') |      |      |               |             | → online  |



## Trichter Edelstahl

Edelstahl Rostfrei 1.4301. Bitte beachten Sie, dass die Form je nach Modell variieren kann.

49.206.08

| Art.-Nr.  | Ø mm | Ø Auslauf mm | Preis CHF |
|-----------|------|--------------|-----------|
| 49.206.08 | 140  | 14           | → online  |
| 49.206.11 | 250  | 24           | → online  |
| 49.206.12 | 300  | 25           | → online  |
| 49.206.14 | 400  | 40           | → online  |

49.206.14

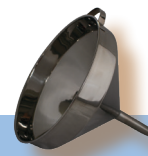

## Trichter PE

Polyäthylen (PE); mit Rand



| Art.-Nr.  | Ø mm | Ø Auslauf mm | Sieb Ø mm | Preis CHF |
|-----------|------|--------------|-----------|-----------|
| 49.205.71 | 210  | 21           | 75        | → online  |
| 49.205.75 | 250  | 25           | 105       | → online  |
| 49.205.80 | 300  | 30           | 105       | → online  |
| 49.205.85 | 350  | 25           | 105       | → online  |

## Fass-Trichter

| Art.-Nr.  | Material | Mass mm   | Preis CHF |
|-----------|----------|-----------|-----------|
| 49.207.32 | PE gold  | Ø ca. 320 | → online  |
| 49.207.43 | PE gold  | Ø ca. 430 | → online  |



## Edelstahl-Universalfass

Dies ist ein sehr universeller Behälter. Praktisch für die Lagerung von Malz. Oder um etwas zu vergären. Mit hermetischem Deckel und Auslauf 3/4"G Innengewinde (mit Kunststoffstopfen). Inklusive dem orangefarbenen Entlüfter (mit Deckel), um einen Gärspond zu verwenden.

| Art.-No.  | Inhalt l | Ø mm | H mm | Ablass   | Preis CHF |
|-----------|----------|------|------|----------|-----------|
| 49.131.15 | 15       | 280  | 350  | 3/4"G IG | → online  |
| 49.131.30 | 30       | 350  | 400  | 3/4"G IG | → online  |
| 49.131.01 | 45       | 350  | 550  | 3/4"G IG | → online  |
| 49.131.60 | 60       | 350  | 700  | 3/4"G IG | → online  |
| 49.131.02 | 95       | 440  | 680  | 3/4"G IG | → online  |
| 49.131.03 | 120      | 440  | 880  | 3/4"G IG | → online  |



45.233.19



45.831



45.234.09

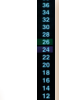

46.350



45.911

49.131.16  
49.131.31  
49.131.61



49.119.51



49.113.001  
49.131.002  
49.131.003



| Art.-Nr.  | Typ                                 | Preis CHF |
|-----------|-------------------------------------|-----------|
| 45.831    | Gärspond und Stopfen Ø 44/37 mm     | → online  |
| 45.233.19 | Ablasshahn inox 3/4"G AG/Mutter     | → online  |
| 45.234.09 | Ablasshahn Plastik, 3/4"G AG/Mutter | → online  |
| 46.350    | Thermometer zum Ankleben            | → online  |
| 45.911    | Teflonband zum Abdichten            | → online  |

### Isoliermanschetten NEOPREN passend zum Universalfass 49.131

|           |   |          |
|-----------|---|----------|
| 49.131.16 | Isoliermanschette zu Universalfass 15 L | → online |
| 49.131.31 | Isoliermanschette zu Universalfass 30 L | → online |
| 49.131.61 | Isoliermanschette zu Universalfass 60 L | → online |

### Ersatzteile:

|            |                                      |          |
|------------|--------------------------------------|----------|
| 49.119.51  | Oranger Deckel für Belüftung         | → online |
| 49.131.003 | Dichtung Ø 280 mm (pour 15 L)        | → online |
| 49.131.001 | Dichtung Ø 350 mm (30 L, 45 L, 60 L) | → online |
| 49.131.002 | Dichtung Ø 440 mm (95 L, 120 L)      | → online |



# VIELZWECKBEHÄLTER

## Qualitätsstande aus GFK

Grün. Witterungs- und temperaturbeständig. Nicht für starke Laugen und Säuren, aus glasfaserverstärktem Polyesterharz. Innen und aussen glatte Oberflächen für eine problemlose Reinigung. **Für die Eignung betreffend Lebensmitteln bitte die Kennzeichnung & Zertifizierung beachten!**

Lieferbares Zubehör für CEMO Ständen:

- Flachdeckel grau
- Lenkrollengestell verzinkt (2 Rollen mit Feststeller)



## Art. 49.122

49.122.001

| Stände    |          |          |           |         |           | passender Flachdeckel |           | Lenkrollengestell |                 |           |       |
|-----------|----------|----------|-----------|---------|-----------|-----------------------|-----------|-------------------|-----------------|-----------|-------|
| Art.-Nr.  | Inhalt l | Länge mm | Breite mm | Höhe mm | Preis CHF | Art.-Nr.              | Preis CHF | Art.-Nr.          | Lenkrollen Ø mm | Preis CHF |       |
| 49.122.10 | 100      | 880      | 580       | 290     | → online  | 49.122.101            | → online  | 49.122.102        | 100             | → online  | CEMO  |
| 49.121.10 | 100      | 780      | 592       | 290     | → online  | 49.121.101            | → online  |                   |                 | → online  | GRAF® |
| 49.122.14 | 200      | 1.220    | 620       | 370     | → online  | 49.122.141            | → online  | 49.122.142        | 100             | → online  | CEMO  |
| 49.122.20 | 200      | 880      | 570       | 600     | → online  | 49.122.101            | → online  | 49.122.202        | 100             | → online  | CEMO  |
| 49.122.25 | 300      | 1.180    | 700       | 530     | → online  | 49.122.251            | → online  | 49.122.252        | 100             | → online  | CEMO  |
| 49.121.30 | 300      | 1025     | 743       | 510     | → online  | 49.121.301            | → online  |                   |                 |           | GRAF® |
| 49.122.38 | 400      | 1.190    | 790       | 600     | → online  | 49.122.381            | → online  | 49.122.382        | 100             | → online  | CEMO  |
| 49.121.40 | 400      | 1105     | 508       | 600     | → online  | 49.121.401            | → online  |                   |                 |           | GRAF® |
| 49.122.52 | 550      | 1.320    | 970       | 630     | → online  | 49.122.521            | → online  | 49.122.522        | 125             | → online  | CEMO  |
| 49.122.75 | 700      | 1.320    | 970       | 810     | → online  | 49.122.521            | → online  | 49.122.752        | 125             | → online  | CEMO  |
| 49.121.70 | 700      | 1.250    | 984       | 760     | → online  | 49.121.701            | → online  |                   |                 |           | GRAF® |
| 49.122.80 | 1.100    | 1.620    | 1.190     | 810     | → online  | 49.122.801            | → online  | 49.122.802        | 150             | → online  | CEMO  |
| 49.122.92 | 1.500    | 1.820    | 1.390     | 810     | → online  | 49.122.921            | → online  | 49.122.922        | 200             | → online  | CEMO  |
| 49.122.94 | 2.200    | 2.110    | 1.480     | 930     | → online  | 49.122.941            | → online  | 49.122.942        | 150             | → online  | CEMO  |

> 1000 L nur auf Bestellung



## Art. 49.121 GRAF®

| Art.-Nr.  |   | Preis CHF |
|-----------|---|-----------|
| 50.116    | Maischeschaufel rot, 42 cm              | → online  |
| 50.118    | Maischeschaufel weiss, lebensmittelecht | → online  |
| 50.119    | Gabel lebensmittelecht, weiss           | → online  |
| 50.119.50 | Gabel gekröpft, weiss                   | → online  |



50.116

50.119.50



50.119



50.118



10 % Rabatt im  
Onlineshop!

www.baldinger-plus.ch

No. 123

25

# Holzfässchen

## Holzfässer - Barriques

Wir liefern eine breite Auswahl an Holzfässern bzw. Barriques zur Lagerung und zum Ausbau von Destillaten und Weinen. Profitieren Sie von unseren Verbindungen zu namhaften Küfereien. Auf unserer Homepage [www.baldinger-plus.ch](http://www.baldinger-plus.ch) erhalten Sie weitere Informationen zum Angebot zur Pflege Ihrer Fässer.

1) Alle Zierfässer sind voll funktionsfähig und zum Ausschank für Wein, Spirituosen oder Likören geeignet. Innen ausgekleidet (ohne Aromaabgabe) mit einer lebensmittelechten und alkoholbeständigen Beschichtung. Aussen lackiert. Verzinkte Reifen.

2) Destillatfass französische Limousineiche. Aussen roh, innen leicht getoastet. Eines der besten Hölzer, um Ihren Brand oder Destillat reifen zu lassen. Ergibt schöne gold-gelbe Farbe und den typischen Reifecharakter holzfassgelagerter Brände.

3) Destillatfass amerikanische Weisseiche. Aussen roh und innen getoastet. Ideal für Ihre Bierbrände, Whisky, Korn und andere Destillate, die eine feine Vanillenote mit Röstaromen in der Reifung benötigen.

4) Maulbeerbaumholz ist hervorragend geeignet für den Ausbau von Zwetschgen-Destillat oder anderem Steinobst. Tief goldgelbe Farbabgabe und süssliche Aromaabgabe während der Reifung. Auch für den Trester- bzw. Grappausbau gedacht – tolle Ergebnisse zeigen sich inzwischen auch beim Apfelbrand, der sich deutlich von der Stilistik Calvados unterscheidet. Innen leicht getoastet, aussen roh, mit feuerverzinkter Bereifung.

5) Kirschbaum. Produktion der Tonnellerie Quintessence - hergestellt aus Kirschbaumstämmen aus der Ortenau. Feuerverzinkte Reifen, innen leicht getoastet. Kirsch ist seit jeher ein Liebling der Schnapsbrenner aufgrund der Ergiebigkeit der Frucht, aber auch weil sie fester Bestandteil der kulinarischen Kultur Süddeutschlands und der Schweiz ist. Kirsch zeichnet sich durch den komplexen, im Abgang lang anhaltenden Geschmack, sowie das dezente und subtile Aroma aus. Kenner bewerten den Geschmack bei Degustationen oft als fleischig, fruchtig, schokoladig, säuerlich-würzig, saftig, kernig oder nussig-würzig.

6) Destillatfass aus Kastanienholz zur Lagerung von Destillaten und Wein. Das 30 l-Fass als Hobbyeinheit ist aussen mit einem atmungsaktiven und lebensmittelechten Lack überzogen zur Minimierung des bei kleinen Fässern typischen Schwund zu minimieren. Innen daher auch mit einer leichten Beschichtung aus Bienenwachs einbalsamiert um die Dichtigkeit des Holzes zu unterstützen. Dies ist jedoch nicht abträglich für die Aroma- oder Farbabgabe. Kastanienholz zeichnet sich durch eine feine natürliche Süsse aus, prononciert die Fruchtkörper des Weins und steuert wenig Tannin an den Wein. Im Destillatbereich inzwischen besonders beliebt für Apfeldestillate aber auch Kirsch und Korn.

7) Destillatfass aus Akazienholz. Färbt nicht so stark wie z.B. Eichenfässer oder Fässer aus Maulbeerbaum, sie geben kaum Cis-Lactone ab und eignen sich daher sehr gut für den sortenreinen Ausbau von sehr vielen Obstbränden wie auch eleganten Tresterbränden. Aussen roh, für die bessere Atmung und Reifung, und innen leicht getoastet. Galvanisierte Reifen. Botanisch gesehen handelt es sich landläufig nicht um Akazienholz das ausschliesslich in Afrika wächst, sondern um die falsche Robinie, deren Holz und damit die Dauben heute sehr häufig auf Plantagen in Ungarn zu finden ist. Das Geschmacksprofil reicht von süsslich würzig bis zu einem Duft nach Gewürznelken.



| Art.-Nr.   | Inhalt l  | Länge cm | Bauch Ø mm | Kopf Ø cm | Gewicht kg | Bock | Holzhaub | Holzspund | Preis CHF |          |
|--|---|----------|------------|-----------|------------|------|----------|-----------|-----------|----------|
| <b>1) Zierfässchen Eiche mit Innenbeschichtung</b> |   |          |            |           |            |      |          |           |           |          |
| 21.171.01  | 1   | 19       | 12         | 10        | 1.0        | x    | x        | x         | → online  |          |
| 21.171.02  | 2   | 22       | 14         | 12.5      | 1.3        | x    | x        | x         |           |          |
| 21.171.03  | 3   | 25       | 16         | 15        | 1.8        | x    | x        | x         |           |          |
| 21.171.05  | 5   | 29       | 21         | 18        | 2.8        | x    | x        | x         |           |          |
| 21.171.10  | 10  | 34.5     | 26         | 21        | 4.2        | x    | x        | x         |           |          |
| 21.171.20  | 20  | 43       | 32.5       | 26        | 7.2        | x    | x        | x         |           |          |
| 21.171.30  | 30  | 50       | 38         | 29.5      | 11.0       | x    | x        | x         |           |          |
| <b>2) Destillatfass französische Limousineiche</b> |   |          |            |           |            |      |          |           |           |          |
| 21.172.01  | 1   | 19       | 12         | 10        | 1.0        | x    | x        | x         | → online  |          |
| 21.172.02  | 2   | 22       | 14         | 12.5      | 1.3        | x    | x        | x         |           |          |
| 21.172.03  | 3   | 25       | 16         | 15        | 1.8        | x    | x        | x         |           |          |
| 21.172.05  | 5   | 29       | 21         | 18        | 2.8        | x    | x        | x         |           |          |
| 21.172.10  | 10  | 35       | 26         | 21        | 4.2        | x    | x        | x         |           |          |
| 21.173.20  | 20  | 43       | 32.5       | 26        | 7.2        | x    | x        | x         |           |          |
| 21.173.30  | 30  | 50       | 38         | 29.5      | 11.0       | x    | x        | x         |           |          |
| 21.173.55  | 55  | 62       | 41         | 34        | 14.6       |      |          |           |           |          |
| 21.173.90  | 110   | 76       | 56         | 43        | 20.0       |      |          |           |           |          |
| <b>3) Destillatfass amerikanische Eiche</b>        |   |          |            |           |            |      |          |           |           |          |
| 21.174.20  | 20  | 43       | 32.5       | 26        | 7.2        | x    | x        |           | → online  |          |
| 21.174.30  | 30  | 50       | 38         | 29.5      | 11.0       | x    | x        |           |           |          |
| 21.174.55  | 55  | 62       | 41         | 34        | 14.6       |      |          |           |           |          |
| 21.174.90  | 112   | 76       | 56         | 43        | 20.0       |      |          |           |           |          |
| <b>4) Destillatfass aus Maulbeerbaum</b>           |   |          |            |           |            |      |          |           |           |          |
| 21.175.20  | 20  | 44       | 33         | 25        | 9.0        | x    | x        |           | → online  |          |
| 21.175.30  | 30  | 46       | 39         | 31        | 13.0       | x    | x        |           |           |          |
| 21.175.55  | 55  | 58       | 42         | 33        | 17.0       |      |          |           |           |          |
| 21.175.90  | 110   | 76       | 56         | 43        | 22.0       |      |          |           |           |          |
| <b>5) Destillatfass aus Kirschbaum</b>             |   |          |            |           |            |      |          |           |           |          |
| 21.176.50  | 50  | 62       | 41         | 34        | 10         |      | x        |           | → online  |          |
| 21.176.90  | 110   | 76       | 56         | 43        | 20.0       |      | x        |           |           |          |
| <b>6) Destillatfass aus Kastanienholz</b>          |   |          |            |           |            |      |          |           |           |          |
| 21.177.30  | 28  | 50       | 36         | 29        | 9.0        | x    | x        |           | → online  |          |
| 21.177.55  | 56  | 62       | 46         | 37        | 13.5       |      | x        |           |           |          |
| 21.177.90  | 112   | 77       | 56         | 45        | 23.0       |      | x        |           |           |          |
| <b>7) Destillatfass aus Akazienholz</b>            |   |          |            |           |            |      |          |           |           |          |
| 21.178.05  | 5   | 28       | 24         | 20        | 2.8        | x    | x        |           | → online  |          |
| 21.178.10  | 10  | 34       | 26         | 23        | 4.2        | x    | x        |           |           |          |
| 21.178.20  | 20  | 42       | 33         | 30        | 7.2        | x    | x        |           |           |          |
| 21.178.30  | 28  | 50       | 36         | 29        | 9.0        |      | x        |           |           |          |
| 21.178.50  | 56  | 62       | 46         | 37        | 13.5       |      | x        |           |           |          |
| 21.178.90  | 112   | 77       | 56         | 45        | 23.0       |      | x        |           |           |          |
| <b>+ Zubehör:</b>                                  |   |          |            |           |            |      |          |           |           |          |
| 21.184.05  | Bock für Fässer mit Inhalt 50/55 l              |          |            |           |            |      |          |           | → online  |          |
| 21.184.10  | Holzfasslager für Fässer mit Inhalt 100 - 114 l |          |            |           |            |      |          |           |           |          |
| 21.184.15  | Holzfasslager für Fässer mit Inhalt 225 Liter   |          |            |           |            |      |          |           |           |          |
| <b>Holzfasshahnen aus Akazienholz:</b>             |   |          |            |           |            |      |          |           |           |          |
| 21.185.11  | Ø ≥ 11, L 70 mm, für Loch Ø 12 mm, 1 / 2 l      |          |            |           |            |      |          |           |           | → online |
| 21.185.13  | Ø ≥ 13, L 90 mm, für Loch Ø 14 mm, 3 l          |          |            |           |            |      |          |           |           |          |
| 21.185.17  | Ø ≥ 17, L 120 mm, für Loch Ø 18 mm, 5 / 10 l    |          |            |           |            |      |          |           |           |          |
| 21.185.19  | Ø ≥ 19, L 155 mm, für Loch Ø 24 mm, 20 l        |          |            |           |            |      |          |           |           |          |
| 21.185.26  | Ø ≥ 26, L 220 mm, für Loch Ø 32 mm, 110 l       |          |            |           |            |      |          |           |           |          |
| 21.185.27  | Ø ≥ 27, L 235 mm                                |          |            |           |            |      |          |           |           |          |

# Barriques & Zubehör

(C) Tonnellerie Quintessence

## Barriques

Wir führen ein grosses Sortiment an Barriques der Tonnellerie Quintessence.

Wir beraten Sie gerne, damit Sie das für Sie optimale Eichenfässchen finden. Tel. 044 806 80 80



69.620

21.806

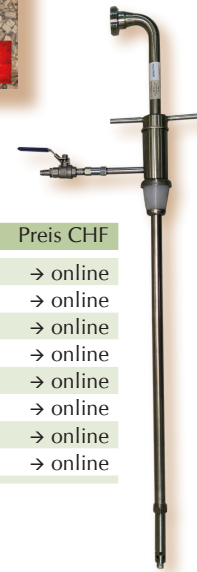

66.170

| Art.-Nr.  |                                       | Preis CHF |
|-----------|---------------------------------------|-----------|
| 50.401.01 | Bättonagelöfel Edelstahl, L 120 cm    | → online  |
| 21.807    | Tauchrohr für Holzchips               | → online  |
| 69.620.90 | Holzchips F, 100 g                    | → online  |
| 69.620.01 | Holzchips F, 1 kg                     | → online  |
| 21.806    | Abzugs-Armatur, Eintauchtiefe max 1 m | → online  |
| 66.170.05 | WIGOL Barriquereiniger REI 1 5 kg     | → online  |
| 66.171.05 | WIGOL Barriquereiniger SAN2 5 kg      | → online  |
| 25.409.10 | Heizstab 1000 W / 230 V, 0-40 °C      | → online  |

## Barrique-Lager

Edelstahl Rostfrei, zweiseitig unterfahrbar mit Stapler + Zubehör:

|           |  |          |
|-----------|--|----------|
| 21.801.10 | Basis-Gestell für 2 Barriques 225 l inox, vollständig verschweisst, swiss made                                   | → online |
| 21.801.20 | Stapel-Gestell für 2 Barriques 225 l inox, vollständig verschweisst, swiss made (max. 2 Stück stapeln ebenerdig) | → online |



21.801.20



21.801.10

## Fasstalg

Zum Abdichten von Fasstüren.



| Art.-Nr. | Verkaufseinheit   | Preis CHF |
|----------|-------------------|-----------|
| 65.201   | 450 g = 1 Packung | → online  |

# SO<sub>2</sub>

Umgang mit Chemikalien:  
Hinweise auf Seite 49  
beachten!



Swiss Made

## Schwefelschnitten

Nicht tropfend.  
Zum Einbrennen von Fässern.



| Art.-Nr. | Verkaufseinheit   | Preis CHF |
|----------|-------------------|-----------|
| 65.101   | 400 g = 1 Packung | → online  |

## Einbrenn-Armatur

Inox-Armatur (AISI 316) zum Abbrennen von Schwefeltabletten Art.-No. 65.104.  
Mit Korb zum Auffangen der Asche.



| Art.-Nr.  |                    | Preis CHF |
|-----------|--------------------|-----------|
| 21.805.10 | 1 Einbrenn-Armatur | → online  |

## Schwefeltabletten

Zum Einbrennen von Fässern.

| Art.-Nr.  | Verkaufseinheit            | Preis CHF |
|-----------|----------------------------|-----------|
| 65.104.05 | 1 Packung (10 x 5 g)       | → online  |
| 65.104.90 | 1 Packung 1 kg (200 x 5 g) | → online  |



# BAG-IN-BOX

✓ Vitop



75.401.15 & 75.401.20

✓ Vitop



75.401.93

✓ Vitop



75.401.95

✓ Vitop



75.401.99

## 75.401 Bag-in-Box für Beutel Saft & Wein

Packung mit 10 Beuteln, pro Stück

Packung mit 10 Beuteln, ab 5 Stück

Packung mit 10 Beuteln, ab 10 Stück

3L trsp. Vitop seitlich

75.401.93 → online

5 L trsp, Vitop mittig

75.401.95 → online

10 L trsp, Vitop mittig

75.401.99 → online

Ganzer Karton (Preis / 100 Stück)

75.401.13 → online

500 Stück / Karton

75.401.15 → online

400 Stück / Karton

75.401.20 → online

400 Stück / Karton

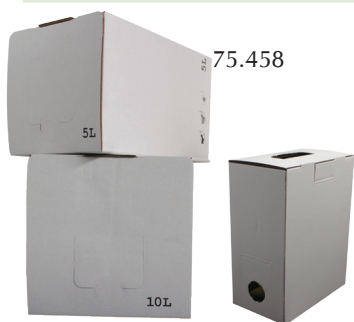

75.458



75.460

Vitop weiss  
ab 2023



✓ Vitop



75.409

✓ Vitop



75.407

## Art.-No. Kartons & Stehbeutel

|           |                           |
|-----------|---------------------------|
| 75.458.93 | 3   Karton neutral weiss  |
| 75.458.95 | 5   Karton neutral weiss  |
| 75.458.99 | 10   Karton neutral weiss |
| 75.460.95 | 5   Karton Süssmost       |
| 75.460.99 | 10   Karton Süssmost      |

alle Kartons auf dieser Seite haben einen manuellen Verschluss, kein Klebeband nötig!

|  | Boden     | Deckel | Preis pro 10er Bündel, CHF bei Abnahme von: |
|--|-----------|--------|---|
|  | Automatik | Klappe | → online                                    |
|  | Automatik | Klappe | → online                                    |
|  | Automatik | Klappe | → online                                    |
|  | Automatik | Klappe | → online                                    |
|  | Automatik | Klappe | → online                                    |

|        |   |       |          |
|--------|---|-------|----------|
| 75.407 | 3   Stehbeutel mit Apfelmotiv, VITOP Hähnchen   | VITOP | → online |
| 75.408 | 3   Stehbeutel Motiv «Wein», Hähnchen VITOP     | VITOP | → online |
| 75.409 | 3   Stehbeute Motiv «Apfelbaum», VITOP Hähnchen | VITOP | → online |

Preis pro Stehbeutel, CHF bei Abnahme von:

grössere Mengen: bitte anfragen

## Zubehör

| Art. Nr.  | Beschreibung  | Preis CHF |
|-----------|---|-----------|
| 04.901.01 | Abfüllvorrichtung, zur Tischmontage für Bag-in-Box Beutel (75.401)        | → online  |
| 04.901.02 | Abfüllhilfe, zur Tischmontage, für Stehbeutel 3L (75.408 & 75.407)        | → online  |
| 04.901.03 | Waageplatte & Beutelhalter für Bag-in-Box & Stehbeutel 3 L, verstellbar   | → online  |
| 46.146.40 | Digitalwaage 120 kg / 20 g, Wiegefläche 30 x 30 cm                        | → online  |
| 04.903.01 | Abfüllpistole PP, für Schlauch mit innen-Ø 19 mm                          | → online  |
| 50.121.01 | Verschliesszange für VITOP  | → online  |
| 04.902.05 | Einfülltrichter für bag-in-box 5 Liter                                    | → online  |
| 04.902.10 | Einfülltrichter für bag-in-box 10 Liter                                   | → online  |
| 49.601    | Fässchen für Bag-in-Box. Zur Aufnahme eines Beutels mit VITOP Verschluss. | → online  |
| 49.601.03 | Fässchen für 1 Beutel 3 Liter   | → online  |
| 49.601.05 | Fässchen für 1 Beutel 5 Liter   | → online  |
| 49.601.10 | Fässchen für 1 Beutel 10 Liter  | → online  |
| 52.304.90 | Adapter für VITOP, geeignet für Schlauch Ø innen 10 mm                    | → online  |



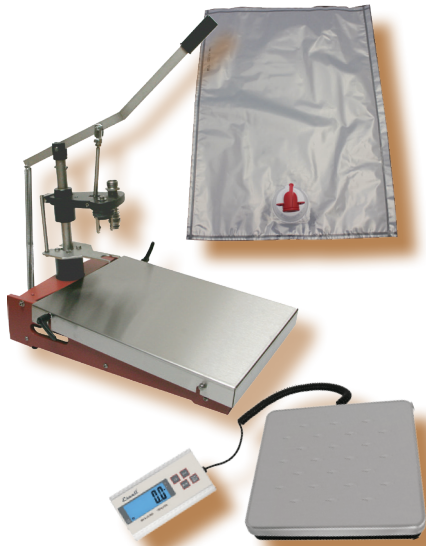

## Füller für Bag-in-Box ELVAbox 22

Basismodell zur Abfüllung von heissen oder kalten Flüssigkeiten in Bag-in-Box-Beutel mit Vitop-Hähnchen (nur stille Produkte ohne Festteile). Das Füllventil öffnet sich durch Niederdrücken des Bedienhebels. Regulierung der Füllmenge mittels Höhenverstellung des Arbeitstisches und rechtzeitiges Hochziehen des Bedienhebels. Manueller Betrieb zur Ausführung folgender Operationen: Entnahme des Ablasshähnchens, Füllen mittels Schwerkraft und Einsetzen des Hähnchens nach Beendigung des Füllvorgangs. Für Abfüllung bis zu 85 °C, mit optionalem Zähler bis 60 °C. Die Maschine benötigt keine kundenseitige Druckluftversorgung. Abbildung: Maschine ohne Durchflussmesser. Optionen: Reinigungsschlauch / Durchflussmesser (≤60 °C) / Plattformwaage



| Art.-Nr.  | Modell                     | Füllmenge  | Preis CHF   |
|-----------|----------------------------|------------|-------------|
| 04.426    | ELVAbox 22                 | 2.0 - 20 l |             |
| 04.426.51 | Reinigungsschlauch         |            | auf Anfrage |
| 04.426.53 | Durchflussmesser (≤60 °C)  |            | auf Anfrage |
| 46.146.40 | Plattformwaage 120 kg/20 g |            |             |



## Füller für Bag-in-Box ELVAbox 41

Robuster Kleinfüller für die Abfüllung von stillen Getränken in Beutel. Füllmenge programmierbar über Durchflussmesser; halbautomatischer Betrieb. Leicht transportierbar.

Mit der gleichen Maschine wird das Ventil entnommen und wieder aufgedrückt. Füllgutberührte Teile in Edelstahl Rostfrei. Leicht zu reinigen.

Option: Warmabfüllung 80 °C. Die Maschine benötigt eine kundenseitige Druckluftversorgung sowie die Füllgutzufuhr.

| Art.-Nr. | Modell     | Füllmenge  | Preis CHF   |
|----------|------------|------------|-------------|
| 04.418   | ELVAbox 41 | 3.0 - 30 l | auf Anfrage |

## Bag-in-Box Füller

### Füller für Bag-in-Box ELVAbox 61

Professioneller Volumenfüller für Bag-in-Box von 3 bis 20 l Inhalt. Arbeitszyklus: Verschluss entfernen – Evakuierung – Füllen – Zählen – Verschluss aufsetzen, gefüllten Beutel auswerfen.

CIP-fähig durch mitgelieferten Reinigungsschlauch. Letzterer dient auch zum Füllen von beigestellten, grossvolumigen Gefässen. Temperatur max. 40 °C. Die Maschine benötigt eine kundenseitige Druckluftversorgung sowie die Füllgutzufuhr. Option: Warmabfüllung, Abfüllung von pflanzlichen Ölen, Füllen von Beuteln mit Produkten mit Festteilen (z.B. Marmeladen).

| Art.-Nr. | Modell     | Füllmenge  | Preis CHF   |
|----------|------------|------------|-------------|
| 04.419   | ELVAbox 61 | 3.0 - 30 l | auf Anfrage |



10 % Rabatt im  
Onlineshop!

www.baldinger-plus.ch

No. 123

29

# PUMPEN

## Kreiselpumpen

### Kreiselpumpe EEM20

Bronze; für klare Getränke; Motor 230 V; mit Handgriff; für Schlauch Ø 19 mm. Temp. max. 40 °C.

| Art.-Nr. | Typ      | Druck   | Leistung  | Gewinde | Motor   | Preis CHF |
|----------|----------|---------|-----------|---------|---------|-----------|
| 22.117   | Standard | 2.0 bar | 1.800 l/h | -       | 0.37 kW | → online  |

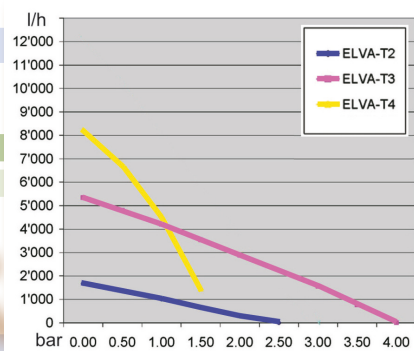

ELVA-T3

ELVA-T2

### Kreiselpumpe ELVA-T

Gehäuse und Laufrad Inox 1.4301; für klare Getränke; mit Handgriff; By-Pass; 2 Aussengewinde (T2 3/4 "G, T3 1"G und T4 1 1/2"G) . Temp. max. 80 °C.

| Art.-Nr. | Typ     | Druck   | Leistung | UpM  | Motor   | Volt | Preis CHF |
|----------|---------|---------|----------|------|---------|------|-----------|
| 22.120   | ELVA-T2 | 2.0 bar | 1600 l/h | 2800 | 0.37 kW | 230  | → online  |
| 22.122   | ELVA-T3 | 3.0 bar | 5000 l/h | 2800 | 1.50 kW | 230  | → online  |
| 22.123   | ELVA-T4 | 1.5 bar | 7000 l/h | 1400 | 0.90 kW | 230  | → online  |

ELVA-T4

## Impellerpumpen

Pumpenteil aus Edelstahl Rostfrei. Impeller Neoprene. Mit Bypass ab 2.500 l / h Leistung. Geeignet für die Förderung trüber und klarer Flüssigkeiten: Saft, Jungwein in Gärung, Hefe, Wein etc. Unempfindlich gegen Beerenhäute, Fruchtfleisch und Kerne. Ab 10'000 l/h geeignet zur Förderung flüssiger Traubenmaische. Selbstansaugend. Nicht trocken laufen lassen. Temperatur max. 40 °C.

### ELVA Opal 12

Foto: Standard; Motor 230 V

| Art.-Nr. | Typ      | Druck bar | Leistung l/h | Gewinde | Motor V/kW | Preis CHF |
|----------|----------|-----------|--------------|---------|------------|-----------|
| 22.219   | Standard | 2.5       | 1.000        | ½" G AG | 230/0.25   | → online  |

### ELVA Opal 25

Foto: Standard; Motor 400 V; Option: Motor 230 V

| Art.-Nr. | Typ      | Druck bar | Leistung l/h | Gewinde | Motor V/kW | Preis CHF |
|----------|----------|-----------|--------------|---------|------------|-----------|
| 22.224   | Standard | 2.5       | 2.500        | NW25 AG | 400/0.55   | → online  |

### ELVA Opal 50

Foto: Standard; Motor 400 V; Option: Regelbarer Motor mit Inverter (fahrbar)

| Art.-Nr.  | Typ      | Druck bar | Leistung l/h | Gewinde | Motor V/kW | Preis CHF |
|-----------|----------|-----------|--------------|---------|------------|-----------|
| 22.225    | Standard | 2.5       | 5.000        | NW25 AG | 400/0.75   | → online  |
| 22.225.50 | Inverter | 2.5       | 700 - 5.000  | NW25 AG | 400/1.1    | → online  |

### ELVA Opal 100

Foto: Regelgetriebmotor (Option)

| Art.-Nr.  | Typ      | Druck bar | Leistung l/h | Gewinde | Motor V/kW | Preis CHF |
|-----------|----------|-----------|--------------|---------|------------|-----------|
| 22.226    | Standard | 2.5       | 10.000       | NW40 AG | 400/1.5    | → online  |
| 22.226.50 | Inverter |           |              | NW40 AG | 400/2.2    | → online  |

AG = Aussengewinde

### Impeller zu Opal Pumpen

Material: Neopren (max 40° C, für Wein). Weitere Materialien auf Anfrage.

| Art.-Nr.   | Typ                         | Preis CHF |
|------------|-----------------------------|-----------|
| 22.219.101 | Ersatz-Impeller zu Opal 12  | → online  |
| 22.224.103 | Ersatz-Impeller zu Opal 25  | → online  |
| 22.225.101 | Ersatz-Impeller zu Opal 50  | → online  |
| 22.226.101 | Ersatz-Impeller zu Opal 100 | → online  |

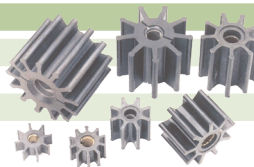

# Exzenter-Schneckenpumpen

Gehäuse und Rotor Edelstahl Rostfrei, Stator Neoprene. Zur Förderung dünnflüssiger und hochviskoser Medien, auch mit Faser- und Festkörpereinschlüssen. Insbesondere für Maischen, Hefen, etc. Auch für alle Filtrations- und Abfüllarbeiten. Selbstansaugend bis 6 mWs, Druckhöhe 40 mWs. Betriebstemperatur bis 80 °C. Nicht trocken laufen lassen. Betriebsbereit mit Motorschutz-Wendeschalter.

ELVA-Exzentrerschneckenpumpen sind ideale Universalpumpen für die Weinkellerei, Fruchtsaftkellerei, Brauerei und Brennerei. Die gleichgross bleibenden Hohlräume zwischen Rotor und Stator werden bei der Förderung von der Saug- zur Druckseite „geschoben“. Mit ELVA-Exzentrerschneckenpumpen ist eine besonders schonende Förderung gewährleistet.

Ab Grösse Rubis 100 werden auch ganze Steinobstfrüchte, Treber, abgebeerte und nicht abgebeerte Traubenmaischen werden problemlos gefördert, Hefe, Wein, Most und Konzentrate werden auch von kleinen Modellen problemlos gefördert. Durch die eingebaute Bypass-Regulierung ist der Förderdruck jederzeit regulierbar.

## ELVA Rubis 25

Nicht für Maische geeignet: → ELVA Rubis 100

| Art.-Nr. | Typ      | Leistung l/h  | Gewinde | Motor V/kW | Preis CHF |
|----------|----------|---------------|---------|------------|-----------|
| 22.334   | Standard | 1.050 / 2.050 | NW32 AG | 400/1.1    | → online  |

## ELVA Rubis 50

Nicht für Maische geeignet: → ELVA Rubis 100

| Art.-Nr.  | Typ      | Leistung l/h  | Gewinde | Motor V/kW | Preis CHF |
|-----------|----------|---------------|---------|------------|-----------|
| 22.335    | Standard | 2.200 / 4.200 | NW40 AG | 400/1.1    | → online  |
| 22.335.50 | Inverter | 550 - 4.200   |         | 400/1.1    | → online  |

## ELVA Rubis 100

Auch für Maische geeignet

| Art.-Nr.  | Typ               | Leistung l/h  | Gewinde | Motor V/kW | Preis CHF |
|-----------|-------------------|---------------|---------|------------|-----------|
| 22.336    | Standard          | 4.000 / 8.450 | NW65 AG | 400/1.9    | → online  |
| 22.336.50 | Inverter          | 840 - 8.100   |         | 400/2.2    | → online  |
| 22.336.51 | Trockenlaufschutz |               |         |            | → online  |



Grössere Pumpen siehe [www.baldinger.biz](http://www.baldinger.biz)

Foto: Rubis 25 Standard



Foto: Rubis 50 mit Inverter



Foto: Rubis 100 Standard



# RÜHRGERÄTE

## ELVA Roto 15

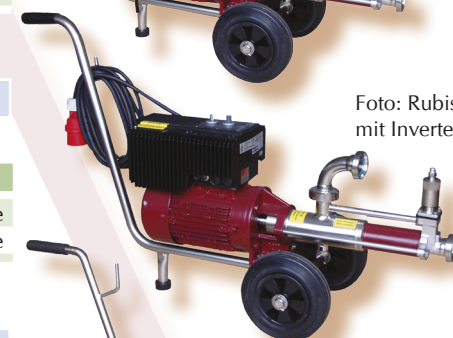
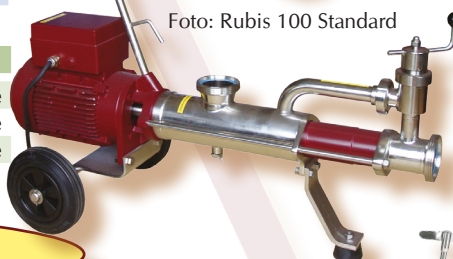
Für Behälter bis 10.000 l Inhalt. Gewindeanschluss DIN NW40 oder auf Wunsch.

| Art.-Nr.  | Typ             | UpM   | Gewinde | Motor V/kW | Preis CHF |
|-----------|-----------------|-------|---------|------------|-----------|
| 24.111    | ELVA Roto 15    | 1.500 | NW40    | 400/0.37   | → online  |
| 24.111.01 | Zuckerlösering  |       |         |            | → online  |
| 24.111.02 | Büttenhalterung |       |         |            | → online  |



24.111.02

24.111



24.111.01



## Wir reparieren Ihre Pumpe!

Impeller wechseln? O-Ring ersetzen? Gleitringdichtung erneuern?

Bei Herrn Friedli ist Ihre Pumpe in guten Händen. Rufen Sie uns an, um die Möglichkeiten einer Reparatur zu besprechen:

Direktnummer zur Werkstatt in Rümikon:  
044 806 80 84



10 % Rabatt im  
Onlineshop!

[www.baldinger-plus.ch](http://www.baldinger-plus.ch)

No. 123

31

# VIELZWECKBEHÄLTER, Regenwasser-Sammler



c) Speidel



## PE-Lager- und Auffangbehälter RTMO



Für die Herstellung unserer Auffangbehälter verwenden wir nur hochwertiges Polyäthylen. Das sogenannte LLDPE ist gegen fast alle Chemikalien beständig – und auch gegen die Bestandteile von Sickersäften und dessen Reaktions- und Abbauprodukten. Daher eignen sich unsere Behälter sehr gut für den Einsatz als Auffangbehälter. Und sollten Sie die Sammelgrube irgendwann nicht mehr benötigen, kann der Tank nach einer fachgerechten Reinigung ohne Bedenken als Regen-Erdspeicher verwendet werden. Wie alle Produkte von Speidel ist auch der Auffangbehälter äußerst hochwertig und nicht mit Billigprodukten aus dem Baumarkt vergleichbar. Denn wir sparen nicht am Material. Zusammen mit der Rippenkonstruktion und den massiven Füßen können Sie sicher sein, dass Ihr Tank stabil ist und bleibt.

| Art.-Nr.  | Inhalt<br>l | Länge<br>mm | Breite<br>mm | Höhe<br>mm | Gewicht<br>kg | Preis CHF |
|-----------|-------------|-------------|--------------|------------|---------------|-----------|
| 21.321.02 | 2.000       | 2140        | 1260         | 1590       | 112           | → online  |
| 21.321.03 | 3.000       | 2450        | 1450         | 1780       | 158           | → online  |
| 21.321.04 | 4.000       | 2450        | 1690         | 2000       | 208           | → online  |
| 21.321.05 | 5.000       | 2450        | 1910         | 2220       | 258           | → online  |
| 21.321.07 | 7.500       | 2800        | 2200         | 2500       | 390           | → online  |
| 21.321.10 | 10.000      | 3000        | 2450         | 2540       | 500           | → online  |

Diese Vorteile erwerben Sie mit Ihrem Behälter:

- Do It Yourself: ideal für den Selbsteinbau
- Höchste Stabilität: so dickwandig wie kein anderer PE-Tank
- Dauerhaft dicht: aus einem Stück ohne Schweissnähte
- Griffig: zwei Kranösen und vier Tragegriffe

## PE-Vielzweckfass

Alle Informationen zu den PE-Vielzweckfässern von Speidel unter [www.baldinger.biz](http://www.baldinger.biz), Artikel-Nummer 21.301



Speidel



# FILTRATION

Filtration dient in erster Linie dazu, Trubstoffe heraus zu nehmen und Ihr Getränk stabiler zu machen. Es gibt verschiedene Methoden der Filtration:

- **Sedimentation:** die Trubstoffe schweben langsam zum Boden hin. Die Zugabe von Hilfsstoffen wie zB Bentonit kann die Sedimentation beschleunigen.
- **Filtration mittels eines Filtertuches / Papierfilters:** für sehr kleine Mengen sehr gut geeignet. Oft im Labor oder in der Brennerei verwendet.
- **Filtration mittels Filterschichten.** Filterschichten bestehen aus Zellulose und Kieselgur und können in verschiedenen Feinheitsgraden bezogen werden. Filterschichten sind nicht mehr regenerierbar (wiederverwendbar). Es können grössere bis grosse Mengen filtriert werden. Filterschichten sind eine kostengünstige Methode der Filtration.
- **Filtration mittels Filterkerzen:** Filterkerzen können regeneriert (wiederverwendet) werden, wenn sie sorgfältig gespült und gelagert werden. Der grösste Nachteil ist, dass Filterkerzen in der Anschaffung teuer sind und eine begrenzte Oberfläche haben.
- **Sterilfiltration:** Mit Filterschichten und Filterkerzen kann auch steril filtriert werden. Sterilfilterschichten bzw. Sterilfilterkerzen sind teurer als nicht-sterile Varianten. Sterilfiltration bringt nur etwas, wenn ganz penibel sauber gearbeitet wird und wenn dafür gesorgt wird, dass auch alle Geräte nach dem Filter steril gemacht werden können.
- **Filtration mittels Zentrifuge, Kieselgurfilter oder Crossflowfilter:** diese Methoden lohnen sich erst ab einigen tausend Litern zum Filtrieren, und sie werden in diesem Katalog nicht vorgestellt.

Allgemein wird empfohlen, so wenig wie möglich zu filtrieren. Zu ‚scharfes‘ Filtrieren kann Geschmack und Farbe beeinflussen. Wichtig zu wissen: bei jedem Filtrationsvorgang werden auch geschmackliche Komponenten aus dem Unfiltrat genommen. Mit jedem Filtrationszyklus erhöht sich die Stabilität des Produktes. Hefen ( $0.65 \mu\text{m}$ ) und Bakterien ( $0.45 \mu\text{m}$ ) können mit einer Sterilfiltration entfernt werden.

## Filterbeutel ELVA-Quartz

Grob-/Feinfiltration; PP-Vlies, max. 70 °C;  
für Modell 1: 0.22 m<sup>2</sup>; für Modell 2: 0.44 m<sup>2</sup>

| Art.-Nr.  | Modell  | Feinheit          | Preis CHF |
|-----------|---------|-------------------|-----------|
| 61.664.10 | 1/Ø 220 | 10 $\mu\text{m}$  | → online  |
| 61.664.20 | 1/Ø 220 | 20 $\mu\text{m}$  | → online  |
| 61.664.50 | 1/Ø 220 | 50 $\mu\text{m}$  | → online  |
| 61.664.91 | 1/Ø 220 | 100 $\mu\text{m}$ | → online  |
| 61.664.92 | 1/Ø 220 | 200 $\mu\text{m}$ | → online  |
| 61.665.10 | 2/Ø 220 | 10 $\mu\text{m}$  | → online  |
| 61.665.25 | 2/Ø 220 | 25 $\mu\text{m}$  | → online  |
| 61.665.50 | 2/Ø 220 | 50 $\mu\text{m}$  | → online  |
| 61.665.91 | 2/Ø 220 | 100 $\mu\text{m}$ | → online  |
| 61.665.92 | 2/Ø 220 | 200 $\mu\text{m}$ | → online  |



## Beutelfilter ELVA-Quartz

Grobfiltersystem aus Edelstahl Rostfrei 1.4301.

| Art.-Nr.  | Modell  | Leistung l/h ca. | Preis CHF |
|-----------|---------|------------------|-----------|
| 23.351.01 | 1/Ø 220 | 20.000           | → online  |
| 23.351.02 | 2/Ø 220 | 40.000           | → online  |



ideal für das Filtrieren  
von Tee & Sirup  
ab ca 750 l / h



10 % Rabatt im  
Onlineshop!

www.baldinger-plus.ch

No. 123

# FILTRATION

## Schichtenfilter 40 x 40 cm CF-Filter

| Art.-Nr.                 |  | Preis CHF |
|--------------------------|--|-----------|
| 23.105.21                | CF-Filter-20 für 20 Filterelemente 40/40 cm. Struktur Stahl verkleidet mit Edelstahl Rostfrei. Ausgerüstet mit Filterelementen aus Noryl. Leistung max. ca. 2.700 l/h. | → online  |
| 23.105.31                | CF-Filter-30 für 30 Filterelemente 40/40 cm. Ausführung wie CF-Filter-20. Leistung max. ca. 4.000 l/h.   | → online  |
| Ersatzelemente / Zubehör |  |           |
| 23.105.93                | 2 Verbindungsleitungen   | → online  |
| 23.105.94                | Verlängerung   | → online  |
| 23.105.91                | Filterelement Noryl  | → online  |
| 23.105.92                | Endelement Noryl   | → online  |
| 23.105.98                | Kit zur Doppelfiltration   | → online  |
| 23.105.95                | Silikondichtung für CF/42/43   | → online  |
| 23.105.96                | Silikondichtung für Endstück   | → online  |

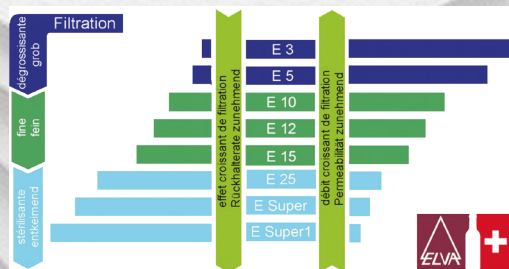

# 40 x 40 cm

**BEST  
SELLER**



## Filterschichten ELVAcad

| Art.-Nr.                            | Typ             | Format cm | Feinheit | Einsatz    | Preis CHF/1 bei<br>25 Stck. 100 Stk. |
|-------------------------------------|-----------------|-----------|----------|------------|--------------------------------------|
| 25 Stück/Packung - 100 Stück/Karton |                 |           |          |            |                                      |
| 61.142.90                           | ELVAcad E3      | □ 40/40   | grob     | Most       | → online                             |
| 61.142.80                           | ELVAcad E5      | □ 40/40   | grob     | Klärfilter | → online                             |
| 61.142.30                           | ELVAcad E10     | □ 40/40   | grob     | Klärfilter | → online                             |
| 61.142.20                           | ELVAcad E12     | □ 40/40   | fein     | Klärfilter | → online                             |
| 61.142.10                           | ELVAcad E15     | □ 40/40   | fein     | Klärfilter | → online                             |
| 61.142.05                           | ELVAcad E25     | □ 40/40   | steril   | Entkeimung | → online                             |
| 61.142.04                           | ELVAcad Super   | □ 40/40   | steril   | Entkeimung | → online                             |
| 61.142.03                           | ELVAcad ESuper1 | □ 40/40   | steril   | Entkeimung | → online                             |

## Schichtenfilter 20 x 20 cm mit Pumpe

| Art.-Nr.                 |   | Preis CHF |
|--------------------------|---|-----------|
| 23.132                   | Für 20 Filterschichten 20/20 cm. Struktur und Pumpe aus Edelstahl Rostfrei. Filterelemente aus Kunststoff. Kreislumpe 230 V, 1" G, auch separat verwendbar. Leistung ≤ ca. 600 l/h. | → online  |
| 23.133                   | Für 10 Filterschichten 20/20 cm. Ausführung wie 23.132, tragbar. Leistung ≤ ca. 250 l/h.  | → online  |
| Ersatzelemente / Zubehör |   |           |
| 23.130.51                | Filterelement Kunststoff  | → online  |
| 23.130.52                | Endelement (an Festplatte)  | → online  |
| 23.130.53                | Endelement (an mobiler Platte)  | → online  |
| 61.141                   | > Filterschichten ELVAcad   | → online  |

# 20 x 20 cm

## Filterschichten ELVAcad

| Art.-Nr.         | Typ           | Format cm | Feinheit | Einsatz    | Preis CHF/1 bei<br>25 Stck. 100 Stk. |
|------------------|---------------|-----------|----------|------------|--------------------------------------|
| 25 Stück/Packung |               |           |          |            |                                      |
| 61.141.90        | ELVAcad E3    | □ 20/20   | grob     | Most       | → online                             |
| 61.141.80        | ELVAcad E5    | □ 20/20   | grob     | Klärfilter | → online                             |
| 61.141.30        | ELVAcad E10   | □ 20/20   | grob     | Klärfilter | → online                             |
| 61.141.10        | ELVAcad E15   | □ 20/20   | fein     | Klärfilter | → online                             |
| 61.141.04        | ELVAcad Super | □ 20/20   | steril   | Entkeimung | → online                             |

## Schichtenfilter Super-Jet 20 x 20 cm mit Pumpe

23.142.03

| Art.-Nr.  | Preis CHF   |
|-----------|---|
| 23.142.03 | Für 3 Filterschichten. Pumpe Flow Jet 230 V und Filtergehäuse. Leistung max. ca. 100 l/h., Schlauchtüllen für Schlauch Øi 10 mm. Ohne Filterschichten (No. 61.136; bitte separat bestellen). → online |



**Super-Jet  
20 x 20 cm  
mit 2 Loch**

## Filterschichten ELVAcad

| Art.-Nr.         | Typ           | Format cm  | Feinheit | Einsatz    | Preis CHF/1 bei |          |
|------------------|---------------|------------|----------|------------|-----------------|----------|
|                  |               |            |          |            | 25 Stck.        | 100 Stk. |
| 25 Stück/Packung |               |            |          |            |                 |          |
| 61.136.90        | ELVAcad E3    | □ 20/20/2L | grob     | Most       | → online        |          |
| 61.136.30        | ELVAcad E10   | □ 20/20/2L | grob     | Klärfilter | → online        |          |
| 61.136.20        | ELVAcad E12   | □ 20/20/2L | fein     | Klärfilter | → online        |          |
| 61.136.10        | ELVAcad E15   | □ 20/20/2L | fein     | Klärfilter | → online        |          |
| 61.136.04        | ELVAcad Super | □ 20/20/2L | steril   | Entkeimung | → online        |          |

## Schichtenfilter Mini-Jet mit Pumpe

| Art.-No. | Preis CHF   |
|----------|---|
| 23.140   | Für 3 Filterschichten. Komplett → online mit Pumpe und Filtergehäuse. Leistung max. ca. 40-60 l/h. 230 V. |
| 61.135   | > Filterschichten für Mini-Jet  |



## Filterschichten Mini-Jet

| Art.-Nr.  | Typ       | Format cm | Feinheit | Einsatz    | Preis CHF/1 bei |         |
|---|-----------|-----------|----------|------------|-----------------|---------|
|   |           |           |          |            | 3 Stck.         | 30 Stk. |
| 25 Stück/Packung, Masse ca 144 x 132 mm, 2 Löcher |           |           |          |            |                 |         |
| 61.135.70   | Pall K700 | Mini-Jet  | grob     | Klarfilter | → online        |         |
| 61.135.10   | Pall K100 | Mini-Jet  | fein     | Klärfilter | → online        |         |
| 61.135.04   | Pall EK   | Mini-Jet  | steril   | Entkeimung | → online        |         |



**Format  
Mini-Jet**



## Schichtenfilter Vinamat

| Art.-No. | Preis CHF   |
|----------|---|
| 23.124   | Für 2 Filterschichten Ø 22 cm → online Arbeitet batch-weise: 5 l Unfiltrat in den Behälter füllen, verschliessen und mittels Druckpumpe durch den Filter drücken. Komplett mit Schlauchset. Ohne Filterschichten. Leistung max. ca. 30 l/h. |
| 61.150   | > Filterschichten für Vinamat   |

**Filtration ist ein komplexes  
Thema - wir beraten Sie  
gerne!**

## Filterschichten ELVAcad

| Art.-Nr.         | Typ           | Format cm | Feinheit | Einsatz    | Preis CHF/1 bei |          |
|------------------|---------------|-----------|----------|------------|-----------------|----------|
|                  |               |           |          |            | 25 Stck.        | 100 Stk. |
| 25 Stück/Packung |               |           |          |            |                 |          |
| 61.150.90        | ELVAcad E3    | Ø 22      | grob     | Most       | → online        |          |
| 61.150.30        | ELVAcad E10   | Ø 22      | grob     | Klärfilter | → online        |          |
| 61.150.20        | ELVAcad E12   | Ø 22      | grob     | Klärfilter | → online        |          |
| 61.150.10        | ELVAcad E15   | Ø 22      | fein     | Klärfilter | → online        |          |
| 61.150.04        | ELVAcad Super | Ø 22      | steril   | Entkeimung | → online        |          |

**Ø 22 cm**

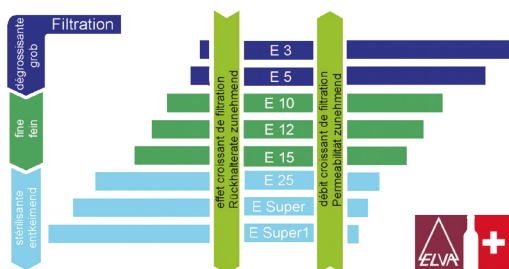

## Filterschichten rund klein

**Ø 14 cm**

| Art.-Nr.  | Typ        | Format cm | Feinheit | Einsatz    | Preis CHF/1 bei |          |
|---|------------|-----------|----------|------------|-----------------|----------|
|   |            |           |          |            | 25 Stck.        | 100 Stk. |
| 25 Stück/Packung                                      |            |           |          |            |                 |          |
| 61.134  | PALL SEITZ | Ø 14      | grob     | Most       | → online        |          |
| 61.164  | ELVAcad    | Ø 14      | fein     | Klärfilter | → online        |          |
| grob für Most, fein = Klärfilter, steril = Entkeimung |            |           |          |            | → online        |          |

# FILTRATION für Brennereien

## Filtertrichter

Einteilig aus Hostalen. Zum Filtrieren kleiner Mengen mittels Papierfaltfilter.

| Art.-Nr. | Inhalt [l] | Leistung [l/h] | Preis CHF |
|----------|------------|----------------|-----------|
| 23.510   | ca. 3      | ca. 5 - 30     | → online  |

## Papierfaltfilter

Für die Filtration mittels Filtertrichter. Pakete zu 5 und 50 Stück. Ø 550 mm

| Art.-Nr.  | Sorte | Feinheit | Einsatz             | Preis CHF |
|-----------|-------|----------|---------------------|-----------|
|           |       |          |                     | 5 100     |
| 61.184.01 | No. 1 | fein     | Branntwein          | → online  |
| 61.184.02 | No. 2 | mittel   | Wein, Most, Liqueur | → online  |
| 61.184.03 | No. 3 | grob     | Most, Liqueur       | → online  |

## Filterflocken

Loses, asbestfreies Anschwemmmaterial zur Zugabe bei Kieselgurfiltration oder zur Spirituosenfiltration mittels Trichterfilter. Säcke zu 1 kg.



| Art.-Nr.  | Sorte             | Einsatz     | Dosage    | Preis CHF |
|-----------|-------------------|-------------|-----------|-----------|
| 61.201.15 | Seitz-Fibroclar L | Spirituosen | 2 - 5 g/l | → online  |

## Anschwemmfilter

Edelstahl Rostfrei. Mit auswechselbarem Perlon-Filterseib. Zum Filtrieren kleiner Mengen Branntwein mittels Filterflocken.



| Art.-Nr. | Leistung l/h | Preis CHF |
|----------|--------------|-----------|
| 23.505   | ca. 50       | → online  |

## Spirituosen-Kerzenfilter CALIDUS

Zur Filtration von Spirituosen bei Raumtemperatur. Komplett mit Ms-Kreiselpumpe 230 V, Filtergehäuse 245 mm, Zu- und Ablaufschlauch; Restentleerung. Ohne Kerzen (61.675).

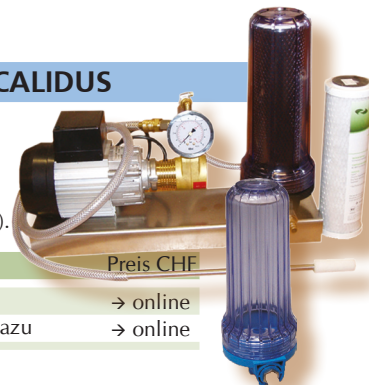

| Art.-Nr.  | Artikel                   | Preis CHF |
|-----------|---------------------------|-----------|
| 23.513.12 | Kerzenfilter CALIDUS      | → online  |
| 23.513.32 | Wechselfiltergehäuse dazu | → online  |

## Filterkerzen CALIDUS

Für den Kerzenfilter Art.-Nr. 23.513. Bitte Anleitung beachten. Höhe 123 mm: Leistung ca. 100 l/h, total ca. 350 l  
Höhe 245 mm: Leistung ca. 200 l/h, total ca. 700 l

| Art.-Nr.  | Typ         | Höhe mm | Einsatz            | Preis CHF |
|-----------|-------------|---------|--------------------|-----------|
| 61.675.11 | AK (dunkel) | 123     | Edelbrand, Liqueur | → online  |
| 61.675.12 | AK (dunkel) | 245     | Edelbrand, Liqueur | → online  |
| 61.675.21 | CBC (weiss) | 123     | Hefebrand          | → online  |
| 61.675.22 | CBC (weiss) | 245     | Hefebrand          | → online  |

# ENOL-Unterdruckfilter: die ideale Ergänzung zu Ihrem ENOLmatic oder ENOLmaster Füller

## Unterdruck-Kerzenfilter ENOL-Tandem

| Art.-Nr. | Preis CHF   |
|----------|---|
| 23.306   | Filter passend zum Unterdruckfüller ENOLmatic Art.-Nr. 04.315. Für eine Filterkerze. Ohne Kerze. → online |

### Zubehör

| Art.-Nr. | Artikel                  | Preis CHF |
|----------|--------------------------|-----------|
| 04.315   | Füller                   | → online  |
| 61.654   | Filterkerzen             | → online  |
| 66.116   | ENOLSAN Reinigungsmittel | → online  |

Wir verkaufen auch Ersatzteile zum Filter!

## Filterkerzen ENOL

Für den Kerzenfilter Art.-Nr. 23.306 und 23.305.

| Art.-Nr.  | Material   | Poren-grösse my | Fein-heit   | Einsatz        | Preis CHF |
|-----------|------------|-----------------|-------------|----------------|-----------|
| 61.654.01 | Kunststoff | 0.2             | extrem fein | Destillate     | → online  |
| 61.654.02 | Kunststoff | 0.5             | sehr fein   | Weinfiltration | → online  |
| 61.654.03 | Kunststoff | 1               | fein        | Feinfiltration | → online  |
| 61.654.04 | Kunststoff | 5               | grob        | Vorfiltration  | → online  |
| 61.654.11 | inox       | 5               | grob        | Oel, Liqueur   | → online  |
| 61.654.12 | inox       | 10              | grob        | Fruchtsaft     | → online  |
| 61.654.13 | inox       | 50              | grob        | Fruchtsaft     | → online  |

## Unterdruck-Kerzenfilter ENOL-MASTER

| Art.-Nr. | Preis CHF   |
|----------|---|
| 23.307   | Filter passend zum Unterdruckfüller ENOLmaster Art.-Nr. 04.316. Für 3 Filterkerzen. Ohne Kerzen. → online |

### Zubehör

| Art.-Nr. | Artikel                  | Preis CHF |
|----------|--------------------------|-----------|
| 04.316   | Füller                   | → online  |
| 61.654   | Filterkerzen             | → online  |
| 66.116   | ENOLSAN Reinigungsmittel | → online  |



## Reinigungsmittel ENOLSAN

Für Filterkerzen Art.-Nr. 61.654

| Art.-Nr. | Inhalt [g] | Preis CHF |
|----------|------------|-----------|
| 66.116   | 250        | → online  |



# SCHLÄUCHE

## Weinschlauch

Zum Durchleiten von Wein, Fruchtsaft, Bier, Most, Essig usw. Seele hell, glatt, lebensmittelbeständig. Gummi mit Stoffeinlage. Decke rot mit Stoffabdruck. Vakuum bis 5 mWs.

| Art.-Nr.  | Lichtweite [mm] | Wandstärke [mm] | Betriebsdruck  | Betriebstemp. [°C] | Preis CHF/m |
|-----------|-----------------|-----------------|----------------|--------------------|-------------|
| 44.101.25 | 25              | 6               | ≤ 12 bar/20 °C | ≤ 95 °C*           | → online    |
| 44.101.32 | 32              | 8               | ≤ 8 bar/20 °C  | ≤ 80 °C*           | → online    |
| 44.101.40 | 40              | 10              | ≤ 8 bar/20 °C  | ≤ 80 °C*           | → online    |

Preis CHF für Reinigungszwecke kurzfristig bis 120 °C



## Spiralschlauch HELIFLEX

Farblos transparent, mit roter oder beiger Hartplastikspirale. Alkoholbeständig bis 28 Vol.%. Saughöhe max. 8 mWs.

| Art.-Nr.  | Lichtweite mm | Wandstärke mm | Betriebsdruck | Betriebstemp. °C | Preis CHF/m |
|-----------|---------------|---------------|---------------|------------------|-------------|
| 44.114.25 | 25            | 2.7           | ≤ 8 bar/20 °C | 0 bis +50 °C     | → online    |
| 44.114.32 | 32            | 2.7           | ≤ 8 bar/20 °C | 0 bis +50 °C     | → online    |
| 44.114.40 | 40            | 3.2           | ≤ 8 bar/20 °C | 0 bis +50 °C     | → online    |
| 44.114.50 | 50            | 3.4           | ≤ 8 bar/20 °C | 0 bis +50 °C     | → online    |



## Plastikschlauch mit Einlage

Farblos transparent.

| Art.-Nr.  | Lichtweite mm | Wandstärke mm | Betriebsdruck  | Betriebstemp. °C | Preis CHF/m |
|-----------|---------------|---------------|----------------|------------------|-------------|
| 44.113.06 | 6             | 3             | ≤ 10 bar/20 °C | -15 bis +60 °C   | → online    |
| 44.113.08 | 8             | 3             | ≤ 10 bar/20 °C | -15 bis +60 °C   | → online    |
| 44.113.10 | 10            | 3             | ≤ 10 bar/20 °C | -15 bis +60 °C   | → online    |
| 44.113.13 | 12            | 3             | ≤ 10 bar/20 °C | -15 bis +60 °C   | → online    |
| 44.113.16 | 15            | 4             | ≤ 10 bar/20 °C | -15 bis +60 °C   | → online    |
| 44.113.19 | 19            | 4             | ≤ 10 bar/20 °C | -15 bis +60 °C   | → online    |
| 44.113.25 | 25            | 4.5           | ≤ 10 bar/20 °C | -15 bis +60 °C   | → online    |

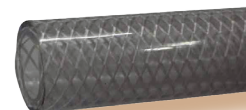

## Schlauch für Heissabfüllung (z.B. Apfelsaft)

geeignet für die Heissabfüllung bis ca 80 °C, Farbe aussen: blau, nur für alkoholfreie Getränke, Stahlspirale

| Art.-Nr.  | Lichtweite mm | Wandstärke mm | Betriebsdruck | Betriebstemp. °C  | Preis CHF/m |
|-----------|---------------|---------------|---------------|-------------------|-------------|
| 44.123.19 | 19            | 5 mm          | 10 bar max    | 80 °C, max 140 °C | → online    |
| 44.121.25 | 25            | 7 mm          |               | 80 °C             | → online    |

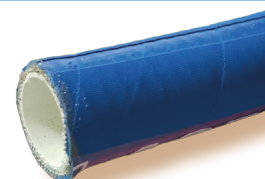

## Weichgummischlauch

Rot, Qualität 1a. Achtung: dieser Schlauch ist NICHT für Spirituosen geeignet!

Für Spirituosen bitte Art. Nr. 44.118 verwenden

| Art.-Nr.   | Lichtweite mm | Wandstärke mm | Betriebsdruck | Betriebstemp. °C | Preis CHF/m |
|------------|---------------|---------------|---------------|------------------|-------------|
| 44.106.09A | 9             | 2             | 0             | +5 bis +25 °C    | → online    |
| 44.106.12  | 12            | 2.5           | 0             | +5 bis +25 °C    | → online    |



## Silikonschlauch

Farblos transparent. Für Spirituosen nur bis 25 °C einsetzen.

| Art.-Nr.  | Lichtweite mm | Wandstärke mm | Betriebsdruck | Betriebstemp. °C | Preis CHF/m |
|-----------|---------------|---------------|---------------|------------------|-------------|
| 44.118.03 | 3             | 1             | 0             | < 135 °C         | → online    |
| 44.118.04 | 4             | 1.5           | 0             | < 135 °C         | → online    |
| 44.118.05 | 5             | 1.5           | 0             | < 135 °C         | → online    |
| 44.118.06 | 6             | 1.5           | 0             | < 135 °C         | → online    |
| 44.118.07 | 7             | 1.5           | 0             | < 135 °C         | → online    |
| 44.118.08 | 8             | 2             | 0             | < 135 °C         | → online    |
| 44.118.10 | 10            | 2             | 0             | < 135 °C         | → online    |
| 44.118.12 | 12            | 2             | 0             | < 135 °C         | → online    |
| 44.118.16 | 16            | 2             | 0             | < 135 °C         | → online    |



## Schlauch einbinden

| Art.-Nr.  | Lichtweite mm   | Preis pro Schlauchende, inkl. Bride und Arbeit |
|-----------|-----------------|--|
| 91.111.01 | max. 25 mm      | → online                                       |
| 91.111.31 | 26 mm bis 40 mm | → online                                       |

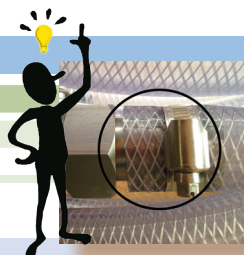

Schlauch einbinden? Unsere Mechaniker übernehmen das gerne für Sie!

10 % Rabatt im Onlineshop!

www.baldinger-plus.ch

No. 123

37

# ARMATUREN

AG = Aussengewinde IG = Innengewinde

## Armaturen Zoll

### Schlauchraccord Zoll Messing

| Art.-Nr.  | Gewinde | Schlauch-Ø | Preis CHF |
|-----------|---------|------------|-----------|
| 45.124.29 | ½ "G AG | 13 mm      | → online  |
| 45.124.35 | ¾ "G AG | 19 mm      | → online  |
| 45.124.43 | 1 "G AG | 19 mm      | → online  |
| 45.124.47 | 1 "G AG | 25 mm      | → online  |
| 45.124.30 | ½ "G IG | 13 mm      | → online  |
| 45.124.36 | ¾ "G IG | 19 mm      | → online  |
| 45.124.44 | 1 "G IG | 19 mm      | → online  |
| 45.124.48 | 1 "G IG | 25 mm      | → online  |

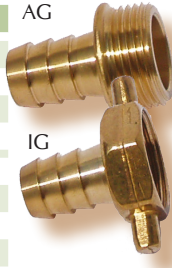

### Schlauchraccord Zoll Edelstahl 1.4301

| Art.-Nr.  | Gewinde | Schlauch-Ø | Preis CHF |
|-----------|---------|------------|-----------|
| 45.122.47 | 1 "G AG | 25 mm      | → online  |
| 45.122.48 | 1 "G IG | 25 mm      | → online  |

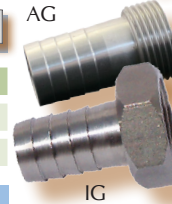

### Flachdichtungsringe Zoll

Gummi (Nitril), für Raccords 45.124 + 45.122

| Art.-Nr.  | Gewinde | Mass mm   | Preis CHF |
|-----------|---------|-----------|-----------|
| 45.102.21 | ½ "G    |           | → online  |
| 45.102.31 | ¾ "G    | 24/17 x 2 | → online  |
| 45.102.41 | 1 "G    | 30/22 x 2 | → online  |



### Kugelhahn Zoll Messing verchromt

IG/IG. Messing verchromt; voller Durchgang. Lässt sich mit DIN- und anderen Gewinden kombinieren.

| Art.-Nr.  | Gewinde | Preis CHF |
|-----------|---------|-----------|
| 45.215.04 | ¼ "G    | → online  |
| 45.215.08 | 3/8 "G  | → online  |
| 45.215.12 | ½ "G    | → online  |
| 45.215.19 | ¾ "G    | → online  |
| 45.215.25 | 1 "G    | → online  |
| 45.215.30 | 1¼ "G   | → online  |
| 45.215.40 | 1½ "G   | → online  |



### Kugelhahn Zoll Edelstahl 1.4301

Voller Durchgang, lässt sich mit DIN- und anderen Gewinden kombinieren.

| Art.-Nr.  | Gewinde      | Preis CHF |
|-----------|--------------|-----------|
| 45.221.08 | 3/8 "G IG/IG | → online  |
| 45.221.12 | ½ "G IG/IG   | → online  |
| 45.221.19 | ¾ "G IG/IG   | → online  |
| 45.221.25 | 1 "G IG/IG   | → online  |
| 45.221.30 | 1¼ "G IG/IG  | → online  |
| 45.238.25 | 1 "G IG/AG   | → online  |



### Auslaufhahn Zoll Edelstahl 1.4301

Mit Ueberwurfmutter IG. Auslauf Ø 16 mm.

| Art.-Nr.  | Gewinde | Preis CHF |
|-----------|---------|-----------|
| 45.233.25 | 1 "G IG | → online  |



### Kugelhahn Zoll Messing verchromt

| Art.-Nr.  | Gewinde      | Preis CHF |
|-----------|--------------|-----------|
| 45.216.04 | ¼ "G IG/IG   | → online  |
| 45.216.08 | 3/8 "G IG/IG | → online  |
| 45.216.54 | ¼ "G AG/IG   | → online  |
| 45.216.58 | 3/8 "G AG/IG | → online  |

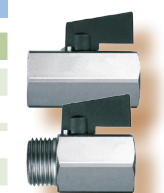

### Auslaufhahn Zoll Edelstahl 1.4301

Mit Kontermutter, AG. Auslauf Ø 11 mm.

| Art.-Nr.  | Gewinde | Preis CHF |
|-----------|---------|-----------|
| 45.233.19 | ¾ "G AG | → online  |



### Auslaufhahn Zoll Messing verchromt

Beschränkt einsetzbar für Fruchtsäfte. Mit konischem Auslaufstutzen zur direkten Flaschenfüllung.

| Art.-Nr.  | Gewinde           | Preis CHF |
|-----------|-------------------|-----------|
| 45.235.12 | ½ "G AG (Speidel) | → online  |
| 45.235.19 | ¾ "G AG           | → online  |

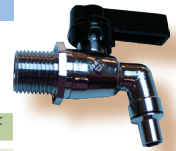

### Auslaufhahn Zoll Edelstahl 1.4301

Mit zyl. Auslauf Ø 9 mm.

| Art.-Nr.  | Gewinde           | Preis CHF |
|-----------|-------------------|-----------|
| 45.231.08 | 3/8 "G AG         | → online  |
| 45.231.12 | ½ "G AG (Speidel) | → online  |
| 45.231.19 | ¾ "G AG           | → online  |
| 45.231.25 | 1 "G AG           | → online  |

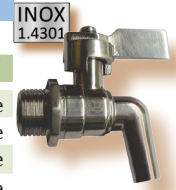

### Auslaufhahn Zoll Edelstahl 1.4301

Mit zyl. Auslauf Ø 15 mm.

| Art.-Nr.      | Gewinde   | Preis CHF |
|---------------|-----------|-----------|
| 49.120.53_AKT | 3/8 "G AG | → online  |

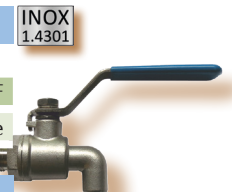

### Auslaufhahn Zoll Edelstahl 1.4301

Mit Aussengewinde und Kontermutter. Zyl. Auslauf.

| Art.-Nr.  | Gewinde   | Auslauf Ø | Preis CHF |
|-----------|-----------|-----------|-----------|
| 45.256.08 | 3/8 "G AG | 10 mm     | → online  |
| 45.256.12 | ½ "G AG   | 10 mm     | → online  |
| 45.256.25 | 1 "G AG   | 18 mm     | → online  |



### Auslaufhahn Zoll PE

Mit Ueberwurfmutter hinten zum Befestigen (nur 1 "G). Auslauf AG mit 90 ° Bogen IG mit Schlauchstutzen

| Art.-Nr.  | Gewinde | für Schlauch-Ø | Preis CHF |
|-----------|---------|----------------|-----------|
| 45.255.12 | ½ "G    | 13 mm          | → online  |
| 45.255.19 | ¾ "G    | 16 mm          | → online  |
| 45.255.25 | 1 "G    | 16 mm          | → online  |

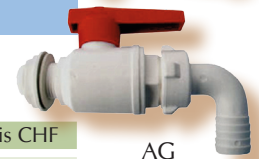

### Auslaufhahn Zoll PE

Mit Gewinde ¾"G AG, mit 1 Dichtung Auslauf Ø 11/9 mm

| Art.-Nr.                 | Preis CHF |
|--------------------------|-----------|
| 45.234.09 Auslaufhahn PE | → online  |



### Deckel Zoll Edelstahl 1.4301

Mit Dichtung

| Art.-Nr.  | Gewinde | Preis CHF |
|-----------|---------|-----------|
| 45.374.11 | ¼ "G    | → online  |
| 45.374.12 | 3/8 "G  | → online  |
| 45.374.13 | ½ "G    | → online  |
| 45.374.14 | ¾ "G    | → online  |
| 45.374.15 | 1 "G    | → online  |

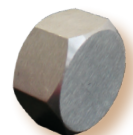

### Reduzierter Nippel Zoll

Messing

| Art.-Nr.  | Gewinde     | Preis CHF |
|-----------|-------------|-----------|
| 45.302.20 | ¾ "G x 1 "G | → online  |



Edelstahl Rostfrei 1.4301

| Art.-Nr.  | Gewinde       | Preis CHF/St. |
|-----------|---------------|---------------|
| 45.371.11 | ¼ "G x 3/8 "G | → online      |
| 45.371.12 | 3/8 "G x ½ "G | → online      |
| 45.371.13 | ½ "G x ¾ "G   | → online      |
| 45.371.14 | ¾ "G x 1 "G   | → online      |



## Uebergangstück Zoll

Messing

| Art.-Nr.  | Gewinde         | Preis CHF |
|-----------|-----------------|-----------|
| 45.303.20 | ¾ "G m x 1 "G w | → online  |

Edelstahl Rostfrei 1.4301

| Art.-Nr.  | Gewinde         | Preis CHF |
|-----------|-----------------|-----------|
| 45.375.11 | ¼ "G w x ⅜ "G m | → online  |
| 45.375.12 | ⅜ "G w x ½ "G m | → online  |
| 45.375.13 | ½ "G w x ¾ "G m | → online  |
| 45.375.14 | ¾ "G w x 1 "G m | → online  |



## Doppelnippel Zoll

Messing

| Art.-Nr.  | Gewinde | Preis CHF |
|-----------|---------|-----------|
| 45.302.16 | ½ "G    | → online  |
| 45.302.19 | ¾ "G    | → online  |
| 45.302.25 | 1 "G    | → online  |

Edelstahl Rostfrei 1.4301

| Art.-Nr.  | Gewinde | Preis CHF |
|-----------|---------|-----------|
| 45.370.11 | ¼ "G    | → online  |
| 45.370.12 | ⅜ "G    | → online  |
| 45.370.13 | ½ "G    | → online  |
| 45.370.14 | ¾ "G    | → online  |
| 45.370.15 | 1 "G    | → online  |



## Auslaufbogen Zoll

Auslaufbogen 90 °, Ueberwurfmutter 3/4 "G, Kunststoff, für Schlauch-Ø 25 mm

| Art.-Nr.  | Gewinde | Preis CHF |
|-----------|---------|-----------|
| 45.364.20 | ¾ "G IG | → online  |



## Strahlregler Zoll

Innengewinde 1 "G

| Art.-Nr.  | Material | Preis CHF |
|-----------|----------|-----------|
| 45.505.25 | Messing  | → online  |



## Wassersparer

Mit Gummidüse, Innengewinde Messing ¾"G, Düse Ø 5 mm. Max. 5 bar.

| Art.-Nr.  | Anschluss | Preis CHF |
|-----------|-----------|-----------|
| 45.506.20 | ¾ "G      | → online  |

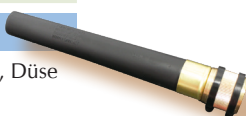

## Wasser-Spritzpistole

Messing/Gummi. Bis 50 °C, inkl. Schlauchtülle Ø 19 mm. Nützliches Zubehör: Drehkupplung 45.387.27

| Art.-Nr. | Anschluss | Preis CHF |
|----------|-----------|-----------|
| 45.510   | 1/2 "G IG | → online  |



## Armaturen GEKA

### Schlauchraccord GEKA-plus

Messing

| Art.-Nr.  | Material | Schlauch-Ø | Preis CHF |
|-----------|----------|------------|-----------|
| 45.106.19 | Messing  | 19 mm      | → online  |
| 45.106.25 | Messing  | 25 mm      | → online  |

Edelstahl Rostfrei 1.4301; GEKA-plus

| Art.-Nr.  | Material | Schlauch-Ø | Preis CHF |
|-----------|----------|------------|-----------|
| 45.106.20 | 1.4301   | 19 mm      | → online  |
| 45.106.26 | 1.4301   | 25 mm      | → online  |



### Dichtungsringe für GEKA-plus

| Art.-Nr.  | Material                | Preis CHF |
|-----------|-------------------------|-----------|
| 45.106.51 | NBR schwarz ≤ 100 °C    | → online  |
| 45.106.52 | Viton grün, ≤ 200 °C    | → online  |
| 45.106.53 | KTW Trinkwasser ≤ 60 °C | → online  |



## Übergangstück Geka-Zoll

Messing; Zoll-Innengewinde

| Art.-Nr.  | Material | Gewinde | Preis CHF |
|-----------|----------|---------|-----------|
| 45.386.19 | Messing  | ¾ "G    | → online  |
| 45.386.25 | Messing  | 1 "G    | → online  |

Edelstahl Rostfrei 1.4301; Zoll-Innengewinde

| Art.-Nr.  | Material | Gewinde | Preis CHF |
|-----------|----------|---------|-----------|
| 45.386.20 | 1.4301   | ¾ "G    | → online  |
| 45.386.26 | 1.4301   | 1 "G    | → online  |



## Übergangstück Geka-Zoll

Messing; Zoll-Aussengewinde

| Art.-Nr.  | Material | Gewinde | Preis CHF |
|-----------|----------|---------|-----------|
| 45.387.12 | Messing  | 3/8 "G  | → online  |
| 45.387.13 | Messing  | ½ "G    | → online  |
| 45.387.19 | Messing  | ¾ "G    | → online  |
| 45.387.25 | Messing  | 1 "G    | → online  |

Edelstahl Rostfrei 1.4301; Zoll-Aussengewinde

| Art.-Nr.  | Material | Gewinde | Preis CHF |
|-----------|----------|---------|-----------|
| 45.387.20 | 1.4301   | ¾ "G    | → online  |
| 45.387.26 | 1.4301   | 1 "G    | → online  |



## Deckel GEKA

Messing; GEKA

| Art.-Nr. | Material | Preis CHF |
|----------|----------|-----------|
| 45.388   | Messing  | → online  |

Edelstahl Rostfrei 1.4301; GEKA

| Art.-Nr.  | Material | Preis CHF |
|-----------|----------|-----------|
| 45.388.10 | 1.4301   | → online  |



## Strahlregler GEKA

mit GEKA-Kupplung

| Art.-Nr.  | Material | Preis CHF |
|-----------|----------|-----------|
| 45.505.22 | Messing  | → online  |



## Drehkupplung 45.510

GEKA-Kupplung mit Anschluss 1/2 "G AG drehbar

| Art.-Nr.  | Material | Preis CHF |
|-----------|----------|-----------|
| 45.387.27 | Messing  | → online  |



## Wasser-Spritzpistole

Messing/Gummi. Bis 50 °C, inkl. Schlauchtülle Ø 19 mm und Drehkupplung 45.387.27 GEKA-plus.

| Art.-Nr.  | Anschluss           | Preis CHF |
|-----------|---------------------|-----------|
| 45.510set | 1/2 "G IG/GEKA-plus | → online  |



## Schlauchbriden

### Schlauchbriden 9 mm breit

Vollständig aus Edelstahl Rostfrei, Bandbreite 9 mm

| Art.-Nr.  | für Schlauch ø [mm] | Preis CHF |
|-----------|---------------------|-----------|
| 45.601.04 | 8 - 12              | → online  |
| 45.601.05 | 6 - 16              |           |

### Schlauchbriden 12.2 mm breit

Vollständig aus Edelstahl Rostfrei, Bandbreite 12.2 mm

| Art.-Nr.  | für Schlauch ø [mm] | Preis CHF |
|-----------|---------------------|-----------|
| 45.601.07 | 12 - 22             | → online  |
| 45.601.09 | 16 - 25             | → online  |
| 45.601.11 | 20 - 32             | → online  |
| 45.601.13 | 25 - 40             | → online  |
| 45.601.21 | 35 - 50             | → online  |
| 45.601.33 | 40 - 60             | → online  |
| 45.601.37 | 50 - 70             | → online  |
| 45.601.40 | 60 - 80             | → online  |
| 45.601.45 | 80 - 100            | → online  |



INOX 1.4301

10 % Rabatt im Onlineshop!

## Armaturen DIN 11851 Edelstahl Rostfrei 1.4301

INOX  
1.4301

### Schlauchraccord DIN

männlich, bestehend aus: Gewinde-Schlauchstutzen und Dichtungsring

| Art.-Nr.  | Gewinde | Schlauch-Ø | Preis CHF |
|-----------|---------|------------|-----------|
| 45.116.25 | NW25    | 25 mm      | → online  |
| 45.116.32 | NW32    | 32 mm      | → online  |
| 45.116.40 | NW40    | 40 mm      | → online  |



### Schlauchraccord DIN

weiblich, bestehend aus: Kegel-Schlauchstutzen und Nutmutter

| Art.-Nr.  | Gewinde | Schlauch-Ø | Preis CHF |
|-----------|---------|------------|-----------|
| 45.117.25 | NW25    | 25 mm      | → online  |
| 45.117.32 | NW32    | 32 mm      | → online  |
| 45.117.40 | NW40    | 40 mm      | → online  |

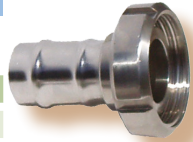

### Dichtungsring DIN

Neopren, grau, 70 °sh  
Dauerbelastung max. 100 °C

| Art.-Nr.  | Gewinde | Mass mm   | Preis CHF |
|-----------|---------|-----------|-----------|
| 45.105.25 | NW25    | 40/30 x 5 | → online  |
| 45.105.32 | NW32    | 46/36 x 5 | → online  |
| 45.105.40 | NW40    | 52/42 x 5 | → online  |



### Scheibenventil DIN

männlich/weiblich

| Art.-Nr.  | Gewinde | Schlauch-Ø | Preis CHF |
|-----------|---------|------------|-----------|
| 45.225.26 | NW25    | 25 mm      | → online  |
| 45.225.33 | NW32    | 32 mm      | → online  |
| 45.225.41 | NW40    | 40 mm      | → online  |



### Doppelschelle DIN

w/w; bitte beide Gewinde angeben. Preis gemäss grösserem Gewinde.

| Art.-Nr.  | Gewinde | Preis CHF |
|-----------|---------|-----------|
| 45.314.25 | NW25    | → online  |
| 45.314.32 | NW32    | → online  |
| 45.314.40 | NW40    | → online  |



### Doppelnippel DIN

m/m; bitte beide Gewinde angeben. Preis gemäss grösserem Gewinde.

| Art.-Nr.  | Gewinde | Preis CHF |
|-----------|---------|-----------|
| 45.315.25 | NW25    | → online  |
| 45.315.32 | NW32    | → online  |
| 45.315.40 | NW40    | → online  |



### Übergangsstück / lose Schelle DIN

m/w; bitte beide Gewinde angeben. Preis gemäss grösserem Gewinde.

| Art.-Nr.     | Gewinde | Preis CHF |
|--------------|---------|-----------|
| 45.317.03232 | NW32    | → online  |
| 45.317.04040 | NW40    | → online  |



### Bogenstück 90° m/w DIN

| Art.-Nr.  | Gewinde | Preis CHF |
|-----------|---------|-----------|
| 45.337.46 | NW25    | → online  |
| 45.337.33 | NW32    | → online  |



### Deckel DIN

| Art.-Nr.  | Gewinde | Preis CHF |
|-----------|---------|-----------|
| 45.321.25 | NW25    | → online  |
| 45.321.32 | NW32    | → online  |
| 45.321.40 | NW40    | → online  |



## Zubehör

### Silikonstopfen

durchsichtig, temperaturbeständig von -60 bis +220 °C, chemisch beständig, ohne Loch.  
\* Mit Loch 9 mm



| Art.-Nr. ohne Loch | Preis CHF ohne Loch | Art.-Nr. mit Loch 9 mm | Preis CHF mit Loch | Ø mm oben/unten |
|--------------------|---------------------|------------------------|--------------------|-----------------|
| 45.817.22          | → online            | 45.817.23              | → online           | 22/17           |
| 45.817.27          | → online            | 45.817.28*             | → online           | 27/21           |
| 45.817.32          | → online            | 45.817.33*             | → online           | 32/26           |
| 45.817.37          | → online            | 45.817.39*             | → online           | 38/31           |
| 45.817.44          | → online            | 45.817.45*             | → online           | 44/36           |
| 45.817.49          | → online            | 45.817.50*             | → online           | 49/41           |
| 45.817.55          | → online            | 45.817.56*             | → online           | 55/47           |

### U-Röhren, Gärspond, Getränkeschützer

Ohne Stopfen

> Stopfen: 45.811 (A1 / A2) bzw. 45.819 (B) / 45.822.10 (C)  
> 65.401 Sperrflüssigkeit

| Art.-Nr.  | Typ / Grösse | Höhe mm | Rohr-Ø mm | Material   | Stopfen | Preis CHF |
|-----------|--------------|---------|-----------|------------|---------|-----------|
| 45.833.01 | mini         | 170     | 10        | Kunststoff | A1      | → online  |
| 45.810.11 | 0 schmal     | 130     | 10        | Kunststoff | A1      | → online  |
| 45.810.12 | 1 breit      | 140     | 18        | Kunststoff | A2      | → online  |
| 45.823    | Schwilch     | 150     | 14        | Kunststoff | C       | → online  |
| 45.821.01 | 01           | 195     | 10        | Glas       | A1      | → online  |
| 45.812.20 | 20           | 180     | 18        | Glas       | A2      | → online  |
| 45.813.10 |              | 240     | 20        | Plexi      | B       | → online  |
| 45.813.20 | 45°          | 240     | 20        | Plexi      | B       | → online  |

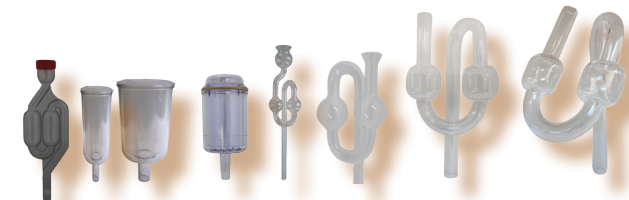

45.833.01      45.810      45.823      45.821.01      45.812.20      45.813.10      45.813.20

### Stopfen gebohrt für Getränkeschützer

Passend zu Art.-Nr. 45.833, 45.810, 45.823, 45.821, 45.812, 45.813

| Art.-Nr.   | Bohrung Ø mm | Stopfen | Ø mm oben/unten | Höhe mm | Preis CHF / 1 |
|------------|--------------|---------|-----------------|---------|---------------|
| 45.811.11  | 9            | A1      | 33/25           | 40      | → online      |
| 45.811.12  | 9            | A1      | 45/30           | 60      | → online      |
| 45.811.13  | 9            | A1      | 60/35           | 80      | → online      |
| 45.811.21  | 17           | A2      | 33/25           | 40      | → online      |
| 45.811.22  | 17           | A2      | 45/30           | 60      | → online      |
| 45.811.23  | 17           | A2      | 60/35           | 80      | → online      |
| 45.819.01  | 19           | B       | 38/31           | 35      | → online      |
| 45.819.10  | 19           | B       | 54/46           | 40      | → online      |
| 45.822.10A | 13           | C       | 54/44           | 45      | → online      |
| 45.822.19  | 13           | C       | 47/39           | 45      | → online      |

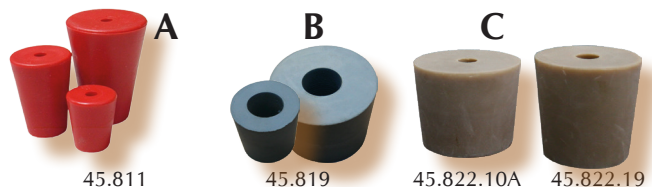



## KUSTO-Stopfen ohne Loch

| Art.-Nr.  | Ø mm<br>oben/unten | Höhe mm | Preis<br>CHF |
|-----------|--------------------|---------|--------------|
| 45.818.11 | 33/25              | 40      | → online     |
| 45.818.12 | 45/30              | 60      | → online     |
| 45.818.13 | 60/35              | 80      | → online     |



## Sperrflüssigkeit



| Art.-Nr.  | Inhalt ml | Preis CHF |
|-----------|-----------|-----------|
| 65.401.25 | 250       | → online  |
| 65.401.90 | 1.000     | → online  |

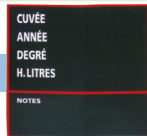

## Tankschild

Für Metalltanks, selbstklebend, schwarz, für Kreide-Beschriftung.

| Art.-Nr.                     | Preis CHF/St. |
|------------------------------|---------------|
| 45.736 Tankschild ‚cuvee‘    | → online      |
| 51.107.50 Tankschild Speidel | → online      |
| 52.251.10 Kreidemarker       | → online      |



## Schwammgummibälle

Zur Innenreinigung von Schläuchen und Leitungen. Naturkautschuk. Porosität kann leicht schwanken.

| Art.-Nr.    | Ø Ball [mm] | für Schlauch Ø [mm] | Preis CHF |
|-------------|-------------|---------------------|-----------|
| 45.402.11_1 | 15          | 10                  | → online  |
| 45.402.12   | 20          | 13 - 16             | → online  |
| 45.402.13   | 25          | 19 - 22             | → online  |
| 45.402.14   | 30          | 20 - 25             | → online  |
| 45.402.15   | 35          | 25                  | → online  |
| 45.402.16   | 40          | 30                  | → online  |
| 45.402.17   | 45          | 32 - 35             | → online  |
| 45.402.18   | 50          | 35 - 38             | → online  |
| 45.402.19   | 55          | 35 - 40             | → online  |
| 45.402.20   | 60          | 40                  | → online  |



## Schlauchreinigungs-Apparat

Zur Verwendung mit Schwammgummibällen 45.402. Gewindeanschluss 3/4 "G, Schlauchanschluss-Gewinde (männlich, max. 40 mm) bitte angeben bei Bestellung.

| Art.-Nr. | Anschluss | Preis CHF |
|----------|-----------|-----------|
| 45.404   | ¾ "G      | → online  |



## Armaturentafeln

Hochwertige Qualität aus Edelstahl rostfrei. Zur Wandmontage (ohne Montagematerial)

| Art.-Nr.  | Anschluss   | Preis CHF |
|-----------|---|-----------|
| 45.651.01 | Armaturentafel 400 x 500 mm mit 13 Haken & 1 Glshalter  | → online  |
| 45.651.02 | Armaturentafel 660 x 1000 mm mit 32 Haken & 1 Glshalter | → online  |

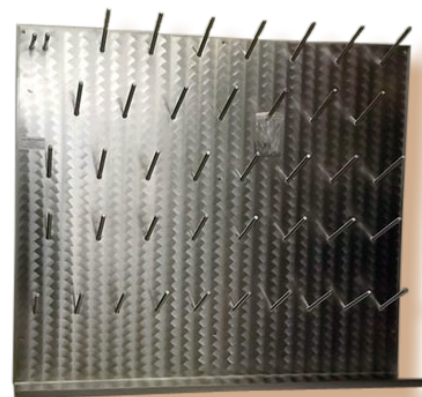

## Weinschlauchhalter

aus Edelstahl rostfrei. Für Wandmontage (ohne Montagematerial)

| Art.-Nr.                  | Preis CHF/St. |
|---------------------------|---------------|
| 45.652 Weinschlauchhalter | → online      |

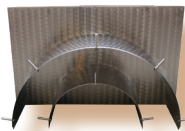

## Gerätehalter

aus Edelstahl rostfrei. Für Wandmontage (ohne Montagematerial)

| Art.-Nr.               | Preis CHF/St. |
|------------------------|---------------|
| 45.653.01 Länge 125 mm | → online      |
| 45.653.02 Länge 250 mm | → online      |



Unser Laden-Team  
in Rümikon berät  
Sie gerne!

# GETRÄNKEHERSTELLUNG

## Pasteurisieren

### Pasteurisiergeräte BL

Zum Pasteurisieren von kleinen Mengen Fruchtsaft.  
Wärmequelle: Gasbrenner (nicht inbegriffen)

| Art.-No.  | Typ         | Leistung [l/h] | Input [kW] | Preis CHF |
|-----------|-------------|----------------|------------|-----------|
| 28.418    | BL100       | 100            | exkl.      | → online  |
| 28.418.51 | Brenner-Set |                |            | → online  |



### Tauchsieder zu Saftfass

Edelstahl-Tauchsieder mit Thermometer für Heiss-Sterilisation der Säfte; 230 V mit Steckerkabel. Aufheizzeit 80 °C:  
65 Liter: ca. 2 h  
110 Liter: ca. 3.25 h  
170 Liter: ca. 4.5 h

| Art.-Nr.  | Leistung (W) | Preis CHF |
|-----------|--------------|-----------|
| 49.124.52 | 3.200        | → online  |

### Durchlaufpasteur 175 und 400 l/h

Zum Pasteurisieren von Fruchtsaft mittels Röhrentauscher im Wasserbad-Kessel mit Elektro-Heizung.

- 150 l Behälter doppelwandig aus Edelstahl 1.4301 mit Wärme-Isolierung, Auslauf
- Röhrenwärmetauscher Edelstahl,
- Elektroheizung g400 V 3P+N+E.
- Leistung ca. 175 l/h bzw. 400 l/h von 10 auf 78 °C
- Max. 85°C
- Feinreguliertventil zur Wassertemperaturregelung
- Thermometer
- einfache Spiralenreinigung mit Schwammkugeln
- Fahrgestell incl. Halterung für automatische Untertemperatursicherung und Saftpumpe
- Saftpumpe (Edelstahl)
- automatische Untertemperatursicherung mit Bypass

| Art.-No.  | Typ          | Leistung [l/h]* | Input [kW] | Preis CHF   |
|-----------|--------------|-----------------|------------|-------------|
| 28.410.90 | komplett     | 175             | 13.5/400 V | auf Anfrage |
| 28.410.95 | komplett     | 400             | 27.0/400 V | auf Anfrage |
| 28.410.52 | Ersatz-Pumpe |                 |            | auf Anfrage |



Photo:  
Modell 175

### Saftpasteur Edelstahl

1.500 W/Thermostat für 25 l-Standflaschen T/S. Leistung ca 25 Liter pro 60 Minuten auf 78 °C. Achtung: nur in wärmeresistenten Behältern verwenden!

| Art.-Nr.                   | Preis CHF |
|----------------------------|-----------|
| 49.135 Saftpasteur 1.500 W | → online  |



passend zur  
25 Liter Standflasche



# Temperaturkontrolle

## Kühlwasser-Rückkühler CHILLY

Der kompakte, anschlussbereite, mobile Kühlwasser-Rückkühler. Inkl. Wassertank, Kreislumppe. Chilly Max mit Heizstab zur Erwärmung. Luftgekühlt. Option: Ueberlaufschutz (Art.-No. 25.335.51)  
Bitte beachten Sie den Hinweis betreffend des elektrischen Anschlusses!



| Kreyer Modell                      | Chilly 25    | Chilly 35 | Chilly 45   | Chilly Max 50 |
|------------------------------------|--------------|-----------|-------------|---------------|
| Leistung kW (Luft 32/Wasser 15 °C) | 2.45         | 3.56      | 4.52        | 6.4           |
| Wasserinhalt l                     | 18           | 30        | 30          | 26            |
| Stromversorgung                    | 230 V / TP23 |           | 400 V/CEE16 |               |

Art. No.: 25.335

Art. No.: 25.337

| Modell Low-Temperature (ab -10 °C) |           |           |           |             |
|------------------------------------|-----------|-----------|-----------|-------------|
| Artikel-Nummer Low Temp.           | 25.335.26 | 25.335.36 | 25.335.46 | 25.337.05   |
| Preis CHF Low Temp.                | → online  | → online  | → online  | auf Anfrage |



**Elektrischer Anschluss des Chilly:**  
Mittels eines Steckers T23 230 V, 16 A (rechteckige Stiften). Dieser passt in Dosen bzw. Kupplungen des Typs T23 und T25. Lassen Sie diese Installation durch den Fachmann ausführen!



## Wärmetauscher-Schlauch B

Wärmetauscherschlauch Edelstahl Rostfrei zum Einlegen in Behälter. Polierte Oberfläche. 2 Gewinde-Anschlüsse 1/2" G AG.

| Art. No   | Modell | Ø mm | Länge m | Oberfläche m2 | Gebindegrösse l | Preis CHF |
|-----------|--------|------|---------|---------------|-----------------|-----------|
| 25.336.11 | B06    | 35   | 0.6     | 0.11          | ≤ 500 l         | → online  |
| 25.336.12 | B15    | 35   | 1.5     | 0.25          | ≤ 1.000 l       | → online  |
| 25.336.13 | B25    | 35   | 2.5     | 0.40          | ≤ 1.500 l       | → online  |
| 25.336.14 | B35    | 35   | 3.5     | 0.55          | ≤ 2.000 l       | → online  |
| 25.336.15 | B50    | 35   | 5.0     | 0.75          | ≤ 3.000 l       | → online  |
| 25.336.18 | B80    | 35   | 8.0     | 1.20          | ≤ 4.500 l       | → online  |

|           |   |          |
|-----------|---|----------|
| 45.817.60 | Silikonstopfen für den Kühlschlauch, passend zu Spund 50-55 mm<br>Masse Stopfen: Ø 60 / 40 mm Höhe 60 mm mit Loch Ø 30 mm | → online |
| 45.755.90 | Tank-Aufsatz für DIN 50 Stutzen (ohne Stopfen)  | → online |



**BEST SELLER**

45.817.60

45.755.90

## Wärmetauscherplatten D

Wärmetauscherplatte Edelstahl Rostfrei zum Einhängen in bestehende Behälter. Polierte Oberfläche. 2 Gewinde-Anschlüsse 1/2" G AG, nur auf Bestellung, lange Lieferfrist

| Art. No   | Modell  | Abmessung   | Abmessung C | Oberfläche m2 | Preis CHF / 1 |
|-----------|---|-------------|-------------|---------------|---------------|
| 25.333.06 | E-270   | 270 x 600   | 210         | 0.32          | → online      |
| 25.333.08 |   | 270 x 800   | 210         | 0.43          | → online      |
| 25.333.10 |   | 270 x 1.000 | 210         | 0.54          | → online      |
| 25.333.12 |   | 270 x 1.200 | 210         | 0.65          | → online      |
| 25.333.14 |   | 270 x 1.400 | 210         | 0.76          | → online      |
| 25.333.16 |   | 270 x 1.600 | 210         | 0.86          | → online      |
| 25.333.18 |   | 270 x 1.800 | 210         | 0.97          | → online      |
| 25.333.20 |   | 270 x 2.000 | 210         | 1.08          | → online      |
| 25.333.51 | Montageflansch Platte pro Wärmetauscherplatte braucht es davon 2 Stück! |             |             |               | → online      |

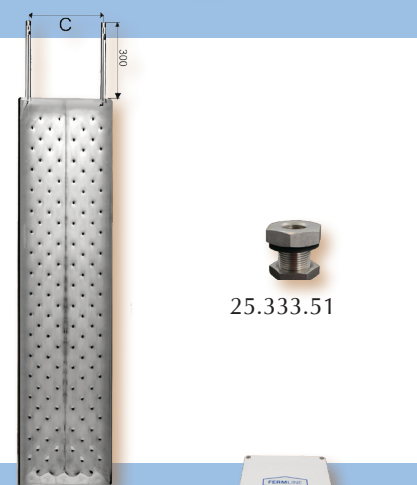

25.333.51

## Temperaturregler FERMfix

Der Gärtemperaturregler FERMfix wird am Tank mittels einer Tauchschaafhülse montiert. Er dient zur Kontrolle des Gärprozesses. Er lässt sich direkt am Tank bedienen.

| Art. No.  | Artikel                                  | Preis CHF |
|-----------|--|-----------|
| 25.811.10 | Temperaturregler mit Stecker, ohne Hülse | → online  |
| 25.811.11 | Anschlussdose für Stecker                | → online  |
| 25.811.51 | Hülse                                    | → online  |



25.811.11

25.811.10

25.811.51

## Temperaturregler FERMflex

Der Gärtemperaturregler FERMflex wird am Tank bzw. in Tanknähe aufgehängt. Er dient zur Kontrolle des Gärprozesses. Er lässt sich direkt am Tank bedienen.

| Art. No.  | Artikel  | Preis CHF |
|-----------|--|-----------|
| 25.812.10 | Temperaturregler FERMflex mobil (komplett mit Temperaturfühler, 8 m Kabel, Magnetventil mit Stecker, Schmutzfänger, Trafo für Netzanschluss 230 V). Gewinde 2 x 1/2" IG. | → online  |



10 % Rabatt im  
Onlineshop!

www.baldinger-plus.ch

No. 123

43

## CO<sub>2</sub>-Dosiergerät ELVA-42/1

Für die Beimischung von CO<sub>2</sub> in die Förderleitung. Leistung max. ca. 1.000/1.500 l/h. Ausrüstung: Glaszylinder (max. 4 bar/120 °C oder Plexizylinder (max. 4 bar/80 °C), Gewindeanschlüsse: Eingang 1 "G IG, Ausgang 1 "G AG mit 90 °-Bogen.

Zubehör optional: Plastikschlauch (Druckreduzierventil - Dosiergerät) mit Raccords und Rückschlagventil\*, Druckreduzierventil mit Débitmeter\*

\* muss vorhanden sein zum Betrieb des Dosiergerätes



41.202

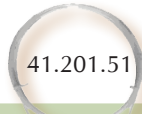

41.201.51

| Art. No   | Modell  | Preis CHF |
|-----------|---|-----------|
| 41.201.10 | ELVA-41/1 Glaszylinder                                | → online  |
| 41.201.11 | ELVA-42/1 Plexizylinder                               | → online  |
| 41.201.51 | Verbindungsschlauch Druckreduzierventil - Dosiergerät | → online  |
| 41.202    | Druckreduzierventil/Débitmeter                        | → online  |

## CO<sub>2</sub>-Verteilkerze

Für die Beimischung von CO<sub>2</sub> in Behälter. Keramik. Ø. 36 x L 260 mm, mit Schlauchstützen Ø 7 und 11 mm. Benötigt Druckreduzierventil und Verbindungsschlauch.



| Art. No | Modell                                | Preis CHF |
|---------|---------------------------------------|-----------|
| 41.206  | CO <sub>2</sub> -Verteilkerze Keramik | → online  |

## Heizstab 1000 W / 230 V

Heizstab zum Einbringen in Fässer und / oder Tank durch das Spundloch. Temperaturregung durch eingebauten Thermostat. Leistung ungefähr 0.8 °C / 1000 l / Std.

Kabellänge 1.5 m, Gerätekabl 2 m, Heizelement 770 mm. **Nur für Flüssigkeiten ohne Festteile verwendbar.**



| Art. No   | Modell                  | Preis CHF |
|-----------|-------------------------|-----------|
| 25.409.10 | Heizstab 1000 W / 230 V | → online  |

## Klein-Destilliergerät FP

Zur Gewinnung von Aromastoffen und flüchtigen Substanzen durch Destillation. Komplettführung mit Brennhafen, Kühler und Spiritusbrenner montiert auf Holzrahmen.

| Art.-Nr. | Modell                       | Preis CHF |
|----------|------------------------------|-----------|
| 27.106   | Destilliergerät 2.8 Liter    | → online  |
| 27.105   | Destilliergerät 'Kugel', 3 L | → online  |

### Zubehör/Ersatzmaterial

|           |                              |          |
|-----------|------------------------------|----------|
| 27.102.02 | Inox-Korbeinsatz für Kräuter | → online |
| 27.104.90 | Thermometer                  | → online |



27.106

27.105



27.102.02

## Wasser-enthärter CADUREX

Zur Gewinnung von enthärtetem Wasser zur Herabsetzen von Destillaten. Bedienungsanleitung beachten.

| Art.-Nr. | Preis CHF        |
|----------|------------------|
| 27.201   | CADUREX → online |

### Zubehör/Ersatzmaterial

| Art.-Nr.  | Artikel                       | Preis CHF |
|-----------|-------------------------------|-----------|
| 27.201.10 | Eimer für Regeneration        | → online  |
| 27.201.91 | 1 l Kunstharzgranulat         | → online  |
| 27.201.93 | 3 l Kunstharzgranulat         | → online  |
| 27.201.82 | 2 kg Regeneriersalz           | → online  |
| 70.708    | Indikatorstäbchen Wasserhärte | → online  |



27.201.91/93



27.201.82



27.201.10



70.708

## Nulldruckregler

Für die Inertgasüberlagerung von Wein mit max. 70 mbar.



| Art. No | Modell          | Preis CHF |
|---------|-----------------|-----------|
| 41.330  | Nulldruckregler | → online  |

Abholung leicht gemacht: unser Abholpunkt, der rund um die Uhr zugänglich ist.



# MESSEN & PRÜFEN

## Dichte

siehe auch: Zucker, S. 48

### Refraktometer analog

Zum Bestimmen des Reifezustandes der Trauben sowie des Zuckergehaltes unvergorener Getränke etc. **Neu auch ein Gerät zur Alkoholbestimmung.** Fruchtsaft, Limonade, Erfrischungsgetränke, Marmelade, Schokolade, Süswaren, Milchprodukte, Honig, Obst- und Sauerkonserven, Glacé, Sorbet.

| Art.-Nr.  | Modell  | Th | ATC | Messbereich<br>Oechsle/Brix                                | Teilung<br>Oechsle/Brix                      | Preis<br>CHF |
|-----------|---|----|-----|--|--|--------------|
| 46.611.12 | MBA-ATC-140   | ✓  |     | 0 - 140 °Oe<br>0 - 32 % Brix                               | 1 °Oe<br>0.2 % Brix                          | → online     |
| 46.611.20 | MBA-90 <b>ohne</b> ATC für Konfitüren und Sirup   |    |     | 0 - 90 % Brix  | 0.5 % Brix                                   | → online     |
| 46.611.15 | MBA-ATC-90 für Honig  | ✓  |     | 58 - 90 % Brix<br>38 - 43 Bé<br>12 - 27 % H <sub>2</sub> O | 0.5 % Brix<br>0.5 Bé<br>1 % H <sub>2</sub> O | → online     |
| 46.611.17 | MBA-ATC-62 für Konfitüren   | ✓  |     | 28 - 62 % Brix   | 0.2 % Brix                                   | → online     |
| 46.611.11 | ATAGO Refraktometer   | ✓  |     | 0 - 130 °Oe<br>0 - 33 % Brix                               | 1 °Oe<br>0.2 % Brix                          | → online     |
| 46.611.33 | LED-Refraktometer °Oe/<br>Vol.% RHW 25 *  | ✓  |     | 0 - 170 °Oe<br>0 - 25 Vol. % *                             |  | → online     |
| 46.611.32 | LED-Refraktometer<br>Alkohol RHW 80   | ✓  |     | 0 - 80 Vol. %  | 1 Vol%                                       | → online     |
| 46.611.34 | LED-Prisma-Klappe für analoge Refraktometer.<br><small>Als Ersatzteil oder zum Umrüsten eines bestehenden Refraktometers.</small> |    |     |  |  | → online     |

Th = Thermometer; ATC = automatische Temperaturkorrektur

\* Dieses Refraktometer zeigt Ihnen in Abhängigkeit zu den gemessenen ° Oe den zu erwartenden ungefähren Alkoholgehalt.



**BEST SELLER**

### Digital-Refraktometer

Zum Bestimmen der Dichte Ihrer Flüssigkeit innerhalb von 2 Sekunden mit nur wenigen Tropfen. Geeignet für Most und Würze als auch für Obstsaft. Geliefert mit Gebrauchsanweisung. Automatische Kalibrierung mit entmineralisiertem Wasser, Messzeit 1.5 Sekunden, Energiesparfunktion: Batterie für mehrere Tausend Messungen



**BEST SELLER**

| Art. Nr.  | Modell  | Th | ATC                                  | Messbereich                                  | Genauigkeit                             | Preis CHF |
|-----------|---|----|--------------------------------------|--|---|-----------|
| 46.617.20 | MILWAUKEE MA885<br><small>Masse : 192 x 102 x 67 mm, Batterie inkl.</small>   | Th | ✓<br><small>(bei 10 - 40 °C)</small> | 0 - 230 °Oe<br>0 - 50 % Brix<br>0 - 42 ° KMW | ± 0.2 °Oe<br>± 0.2 % Brix<br>± 0.3 °KMW | → online  |
| 46.620    | Westentaschen-Refraktometer DR-401<br><small>Masse : 121 x 58 x 25 mm. Batterie exkl.<br/>mit Voraussage-Funktion des zu erwartenden Alkohol-Gehaltes</small> | Th | ✓<br><small>(bei 10 - 40 °C)</small> | 3 - 150 °Oe<br>0 - 45 % Brix<br>0 - 25 ° KMW | ± 2 °Oe<br>± 0.2 % Brix<br>± 0.2 °KMW   | → online  |

Th: Temperaturanzeige; ATC: automatische Temperaturkorrektur im angegebenen Temperaturbereich

## Schon gesehen? Wir zeigen die Warenbestände im Online-Shop an!

**?**   
Redules 2.5 kg 1-30 g / hl gemäss Anleitung

**🕒**   
Schwefelsäure rein 1:4 500 ml / UN-Nr. 2796

**✓**   
Schwefelschnitten Radix 1 Packung = 400 g, ca 60 Stk UN Nr. 1350 4 1 III (F)

- ✓** An Lager sofort lieferbar
- 🕒** Innert ca 2-3 Tagen versandfertig
- ?** Nicht an Lager muss bestellt werden
- 🕒** Bestellt beim Lieferanten

## Aräometer / Alkoholometer

Standardgeräte nicht geeicht. Nur für ungesüsste Spirituosen. Nicht geeignet für Likör und Wein.



| Art.-Nr.  | Messbereich Vol.-% | Teilung Vol.-% | Länge / Ø mm | Th | Preis CHF |
|-----------|--------------------|----------------|--------------|----|-----------|
| 46.621.05 | 0 - 85             | 1              | 340 / 15     | ✓  | → online  |
| 46.621.06 | 0 - 85             | 1              | 255 / 17     | -  | → online  |
| 46.621.07 | 0 - 100            | 1              | 255 / 17     | -  | → online  |
| 46.621.08 | 0 - 100            | 1              | 340 / 15     | ✓  | → online  |
| 46.621.59 | 30 - 85            | 1              | 340 / 15     | ✓  | → online  |
| 46.706    | > Spindelzylinder  |                |              |    | → online  |

## Mostwaage

Standardgeräte, nicht geeicht. Mit Thermometer zur manuellen Temperaturkorrektur bei 20 °C



| Art.-Nr.  | Messbereich                    | Skala  | Länge / Ø mm | Th           | Preis CHF |
|-----------|--------------------------------|--------|--------------|--------------|-----------|
| 46.601.02 | 0 - 140 °Oe /<br>0 - 32 % Brix | 1 °Oe  | 340 / 20     | ✓<br>(20 °C) | → online  |
| 46.601.03 | -10 °Oe bis<br>+20 °Oe         | 0.5°Oe | 250 / 20     | ✓<br>(20 °C) | → online  |
| 46.705.07 | > Messzylinder 500 mm          |        |              |              | → online  |

## SO<sub>2</sub>-Spindel

für SO<sub>2</sub> 5 %; Standardgerät, nicht geeicht; zum Prüfen des tatsächlichen Gehaltes einer SO<sub>2</sub>-Lösung.

| Art.-Nr. | Messbereich % | Skala % | Länge / Ø mm | Preis CHF |
|----------|---------------|---------|--------------|-----------|
| 46.622   | 0 - 6         | 0.2     | 165 / 20     | → online  |

## Spindel Gestell Edelstahl für 6 Spindeln

Praktische und stabile Wandhalterung zur einfachen, übersichtlichen und sauberen Aufbewahrung von Alkoholwaagen, Mostwaagen und Bierwürzspindeln. Zur Reinigung kann das Gestell in den Geschirrspüler gestellt werden. Für 6 Spindeln, Durchmesser der Halterungs-Löcher: 30 mm Lieferumfang ohne Befestigungsmaterial. Zur Befestigung hat es 2 Löcher mit 6 mm Durchmesser



| Art.-Nr.   | Preis CHF                                       |
|------------|---|
| 46.621.001 | Gestell aus Edelstahl für 6 Mostwaagen → online |



## Alkohol

### Vinometer

| Art.-Nr. | Preis CHF  |
|----------|--|
| 46.241   | Zur Bestimmung des approximativen Alkoholgehaltes im Wein → online |

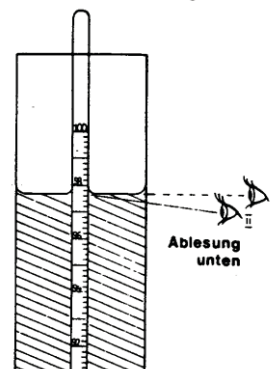

**richtig ablesen:  
unterhalb des Meniskus**

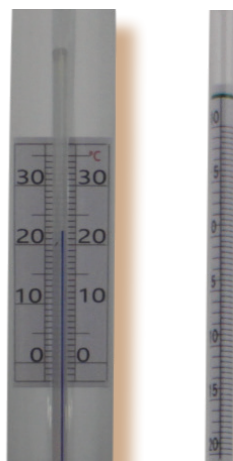

Detail zu 46.601.03

## Stärke

### Jod-Stärketest

Rasche und zuverlässige Bestimmung der Stärke in Kernobst, vergorene Getreide- und Kartoffelmaischen. Stärke kann bei der Destillation ein Ankleben der Maische in der Brennblase verursachen. In Maischen kann die Stärke mit Amylase GA 300 (Art. Nr. 69.388) abgebaut werden.



| Art.-Nr.  | Preis CHF                                 |
|-----------|---|
| 70.513    | Jod-Stärketest 50 ml → online             |
| 69.388.10 | > Amylase GA 300 zum Stärkeabbau → online |

## CO<sub>2</sub>

### CO<sub>2</sub> - Schüttelrohr

CO<sub>2</sub> Schüttelrohr zur Bestimmung des Gehaltes an gelöstem CO<sub>2</sub> im Wein.

Diese Apparatur ist nicht dazu geeignet, um den CO<sub>2</sub> Druck in der Flasche zu messen. Dazu braucht es Druckmessprüfer, zB Art. no. 46.801 oder 12.851

| Art.-Nr.  | Preis CHF   |
|-----------|---|
| 46.234    | Zur Bestimmung der Kohlensäure in Getränken (nach Veitshöchheim) → online |
| 46.234.01 | Veitshöchheimer CO <sub>2</sub> Zylinder ohne Thermometer → online        |



## Temperatur



### wasserfester Thermometer

Digital-Thermometer, Wasserfest, -40 bis +230 °C Teilung 0.1 °C. Spülmaschinenfest.

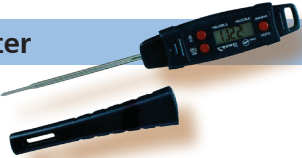

| Art. No.                           | Preis CHF |
|------------------------------------|-----------|
| 46.333.30 Wasserfester Thermometer | → online  |

### Maische-Thermometer

Zum Aufkleben, selbsthaftend. Unentbehrlich für jeden Weinproduzenten und Bierbrauer! Keine Batterien notwendig; großer Messbereich: 10 - 40 °C; keine Glasbruchgefahr; Höhe 129 mm. Nicht in Flüssigkeiten eintauchen, mit einem feuchten Tuch reinigen.

| Art. No.                           | Preis CHF |
|------------------------------------|-----------|
| 46.350 Flüssigkristall-Thermometer | → online  |

### Digital-Thermometer Alarm

Dank des einstellbaren Temperatur-Alarms ist das Instrument ideal für das Brauen und für die Kontrolle der Gärtemperatur. Wasserdicht. Mit integriertem Inox-Fühler mit scharfer Spitze und Kabel L = 100 cm. 145 x 3,5 mm. Messbereich: -50 bis +300 °C. Ablesung je 0,1 °C (von -19,9 bis 199,9 °C, darüber hinaus je 1 °C). Funktionen: speichern (min. / max.), Alarm, "Hold", "Test". Inkl. Batterie.



| Art. No.                            | Preis CHF |
|-------------------------------------|-----------|
| 46.348.10 Digital-Thermometer Alarm | → online  |

### Thermometer

Messbereich: -20 bis 110 °C, Einteilung 1 °C; 310 x 7,5 mm



| Art. No.                       | Preis CHF |
|--------------------------------|-----------|
| 46.314.41 Flaschen-Thermometer | → online  |

### Maische-Thermometer



| Art.-Nr.  | Preis CHF |
|---|-----------|
| 46.344 Kunststoff; -10 bis 110 °C; Einteilung 1 °C; 350 x Ø 35 mm | → online  |

## pH

### pH-Meter

Mit Digitalanzeige, batteriebetrieben. ATC = automatische Temperaturkorrektur



46.163.10

46.165.10

| Art. No.                          | Modell  | Messbereich     | Teilung | Toleranz | Preis CHF |
|-----------------------------------|---|-----------------|---------|----------|-----------|
| 46.165.10                         | SSH Brenner Komplettsset pH-Meter in Koffer, mit Pufferlösungen                                       | pH 0.00 - 14.00 | pH 0.01 | pH 0.01  | → online  |
| 46.163.10                         | pH Checker für Hobbybrenner   | pH 0.00 - 14.00 | pH 0.1  | pH 0.2   | → online  |
| 46.163.010                        | Checker Komplettsset (Checker inkl. Regenzien 50 ml, im praktischen Koffer) geeignet für Hobbybrenner |                 |         |          | → online  |
| <b>+ Zubehör für alle Geräte:</b> |   |                 |         |          |           |
| 70.311.05                         | 50 ml Pufferlösung pH7 (blau)   |                 |         |          | → online  |
| 70.311.25                         | 250 ml Pufferlösung pH7 (blau)  |                 |         |          | → online  |
| 70.312.05                         | 50 ml Pufferlösung pH4 (rot)  |                 |         |          | → online  |
| 70.312.25                         | 250 ml Pufferlösung pH4 (rot)   |                 |         |          | → online  |
| 70.313.25                         | 250 ml Aufbewahrungslösung für Elektroden (KCl-Lösung)  |                 |         |          | → online  |
| <b>Ersatzteile</b>                |   |                 |         |          |           |
| 46.163.002                        | Ersatzelektrode zu Checker  |                 |         |          | → online  |
| 46.165.001                        | Ersatzelektrode zu SSH Brenner pH Meter   |                 |         |          | → online  |



46.163.010

### Indikatorpapier

Für die Kontrolle des pH-Wertes einer Saft-, Wein- und Bierprobe. Verpackt per 20 Streifen mit eingebauter Farbenskala.



| Art.-Nr.  | Artikel      | Messbereich | Ablesung | Einsatz | Preis CHF/1 |
|-----------|--------------|-------------|----------|---------|-------------|
| 70.701.41 | pH 1 - 12    | 1.0         | alle     |         | → online    |
| 70.701.42 | pH 2.8 - 4.6 | 0.2/0.3     | Wein     |         | → online    |
| 70.701.43 | pH 3.8 - 5.5 | 0.2/0.3     | Bier     |         | → online    |
| 70.701.45 | pH 5.2 - 6.8 | 0.2/0.3     | Bier     |         | → online    |

### Spezial-Indikatoren pH

„nicht blutend“; Kunststoffdosen mit 100 Indikatorstäbchen

| Art.-Nr.              | Preis CHF |
|-----------------------|-----------|
| 70.701.03 pH 0 - 14.0 | → online  |



### Lackmuspapier

| Art.-Nr.                       | Preis CHF |
|--------------------------------|-----------|
| 70.702.01 rot, zeigt Alkalität | → online  |



## Säure

siehe auch: **pH (S. 47), Titration (S. 49) und Zucker (S. 48)**

### Schnelltest titrierbare GS

Schnelle und einfache Prüfung der titrierbaren Gesamtsäure (GS).

-> einfach!  
-> schnell!

| Art.-Nr.           | Preis CHF |
|--------------------|-----------|
| 70.520.01 10 Tests | → online  |



### Schnelltest Aepfelsäure

Schnelle und einfache Kontrolle des biologischen Säureabbaus (Umwandlung von Aepfelsäure in Milchsäure).

-> einfach!  
-> schnell!

| Art.-Nr.           | Preis CHF |
|--------------------|-----------|
| 70.516.01 10 Tests | → online  |



### Schnelltest freie SO2

Dieser Test misst ausschliesslich freies Schwefeldioxid (SO2). Das Accuvin Free SO2 Testkit enthält sowohl Tests für den niedrigen Bereich (0-40 ppm) als auch für den hohen Bereich (40-130 ppm).

-> einfach!  
-> schnell!

| Art.-Nr.           | Preis CHF |
|--------------------|-----------|
| 70.519.01 10 Tests | → online  |



### Oechsle-Säuretest (GS)

| Art.-Nr. | Preis CHF  |
|----------|--|
| 46.244   | Sett komplett inkl. Zubehör*<br>Für Most, Saft und Wein → online |

#### Zubehör

| Art.-Nr.   | Preis CHF   |
|------------|---|
| 46.244.10* | Zylinder → online   |
| 46.210.01* | Plastikpipette → online                                     |
| 70.351.10* | 100 ml Säure-Test-Lösung → online<br>Haltbarkeit: 10 Monate |



### BSA-Weinset / Test MN

| Art.-Nr. | Preis CHF   |
|----------|---|
| 70.508   | Zur Kontrolle des biologischen Säureabbaus (Umwandlung von Aepfelsäure in Milchsäure). → online |

-> einfach!  
-> schnell!  
ca. 150 Anwendungen!



## Gewicht

### Digitalwaagen

| Art. No.  | Modell     | Messbereich | Teilung | Eigenschaften   | Preis CHF |
|-----------|------------|-------------|---------|---|-----------|
| 46.146    | EMB 1200-1 | 220 g       | 0.1 g   | Robustes Profi-Modell. Batteriebetrieb (AA 2 x 1.5 V), 170 x 240 x H 39 mm  | → online  |
| 46.146.10 | MBA-300    | 300 g       | 0.1 g   | Löffelwaage; Batteriebetrieb  | → online  |
| 46.146.20 | MBA-500    | 500 g       | 0.1     | Batteriebetrieb 9 V (inkl.), Tara-, Zählfunktion, autom. Abschaltung, 120 x 90 x 25 mm  | → online  |
| 46.146.30 | MBA-5K     | 5 kg        | 1 g     | Batteriebetrieb, Tarafunktion, autom. Abschaltung   | → online  |
| 46.146.40 | MBA-120K   | 120 kg      | 20 g    | Plattformwaage, Wiegefläche 300 x 300 mm, Edelstahl Rostfrei; nicht eichbar, nicht für gewerblichen Gebrauch. Inkl. Trafo für 230 V | → online  |

46.146.10

46.146

46.146.20

46.146.30

46.146.40

## Zucker

siehe auch: **Dichte (S. 45)**

### Restzuckerbestimmung



**NEU**



**Schliessmann**



### Schnelltest Restzucker

Schnelltest von Schliessmann zur Ermittlung des Restzuckeranteils in vergorenen Getränken. Das Prinzip der halbquantitativen Analyse beruht auf den bekannten Clinitest Tabletten der Firma Bayer.  
**Testbereich 0-5 g / hl für WEIN, 0-10 g / hl für OBSTMAISCHE**

| Art.-Nr.   | Preis CHF   |
|------------|---|
| 70.501.150 | 36 Testtablette für WEIN, 0-5 g / hl → online         |
| 70.501.44  | 36 Testtablette für OBST-MAISCHE 0-10 g / hl → online |
| 70.501.12  | Standzylinder → online                                |
| 70.501.18  | Pipette → online                                      |



## Titration

siehe auch: Säure (S. 50)

### Titrovin-Gerät komplett TITROVIN mini

| Art.-Nr.  | Titrovin Mini   | Preis CHF |
|-----------|---|-----------|
| 46.210.90 | Bestimmung von Gesamtsäure und schwefliger Säure. Preis inkl. Reagenzien und Zubehör*. Für dunkle Rotweine beschränkt einsetzbar. | → online  |

#### Reagenzien

| Art.-Nr.   | Reagenzien freie SO <sub>2</sub> | Preis CHF |
|------------|----------------------------------|-----------|
| 70.301.25* | 250 ml Jodid-Jodat-Lösung        | → online  |
| 70.305.25* | 250 ml Stärke-Säure-Lösung       | → online  |

| Art.-Nr.   | Reagenzien Gesamtsäure | Preis CHF |
|------------|------------------------|-----------|
| 70.355.25* | 250 ml Blaulauge       | → online  |

#### Zubehör

| Art.-Nr.   | Preis CHF                        |
|------------|----------------------------------|
| 46.210.01* | Plastikpipette → online          |
| 46.210.02* | Titrovin-Zylinder (d/f) → online |

### Titriergerät für Weinessig

| Art.-Nr. | Titriergerät für Weinessig  | Preis CHF |
|----------|---|-----------|
| 46.217   | zur Bestimmung der Gesamtsäure. Preis inkl. Reagenzien* und Zubehör*. | → online  |

#### Reagenzien

| Art.-Nr.   | Preis CHF                                 |
|------------|---|
| 70.105.50* | 500 ml Natronlauge 0.1 n → online         |
| 70.309.10* | 100 ml Phenolphthaleinlösung 1 % → online |
| 70.401.05* | 5.000 ml Wasser deionisiert → online      |

#### Zubehör

| Art.-Nr.   | Preis CHF                                   |
|------------|---|
| 46.320.13* | Bürette 50 ml für Stativ → online           |
| 46.702.25* | Erlenmeyer-Kolben 250 ml, Englhals → online |
| 46.714.05* | Vollpipette 5 ml → online                   |
| 46.714.50* | Vollpipette 50 ml → online                  |



| Art.-Nr.  | Lösungen                      | Preis CHF |
|-----------|-------------------------------|-----------|
| 70.105.50 | 500 ml Natronlauge 0.1n       | → online  |
| 70.107.50 | 500 ml Natronlauge 0.333n     | → online  |
| 70.109.50 | 500 ml Natronlauge 1n         | → online  |
| 70.122.50 | 500 ml Blaulauge 1/3n         | → online  |
| 70.122.90 | 1.000 ml Blaulauge 1/3n       | → online  |
| 70.153.50 | 500 ml Schwefelsäure rein 1:4 | → online  |

### Titrovin-Gerät komplett TITROVIN MAXI

| Art.-Nr. | Titrovin Maxi  | Preis CHF |
|----------|--|-----------|
| 46.210   | Bestimmung von Gesamtsäure und schwefliger Säure. Preis inkl. Reagenzien* und Zubehör*. Für dunkle Rotweine beschränkt einsetzbar. | → online  |

#### Reagenzien

| Art.-Nr.   | Reagenzien Gesamte SO <sub>2</sub>    | Preis CHF |
|------------|---------------------------------------|-----------|
| 70.301.25* | 250 ml Jodid-Jodat-Lösung             | → online  |
| 70.356.25* | 250 ml Lauge in Plastikspritzflasche; | → online  |
| 70.357.25* | 250 ml Säure                          | → online  |

| Art.-Nr.   | Reagenzien freie SO <sub>2</sub> | Preis CHF |
|------------|----------------------------------|-----------|
| 70.301.25* | 250 ml Jodid-Jodat-Lösung        | → online  |
| 70.305.25* | 250 ml Stärke-Säure-Lösung       | → online  |

| Art.-Nr.   | Reagenzien Gesamtsäure | Preis CHF |
|------------|------------------------|-----------|
| 70.355.25* | 250 ml Blaulauge       | → online  |

#### Zubehör

| Art.-Nr.   | Preis CHF                        |
|------------|----------------------------------|
| 46.210.01* | Plastikpipette → online          |
| 46.210.02* | Titrovin-Zylinder (d/f) → online |



### Säuretest für Essig

| Art.-Nr. | Preis CHF  |          |
|----------|--|----------|
| 46.218   | Essigsäure-Test-Zylinder zur Abschätzung der Gesamtsäure in Essig. Preis inkl. Reagenzien* und Zubehör*. | → online |

#### Reagenzien

| Art.-Nr.   | Preis CHF                       |
|------------|---------------------------------|
| 70.122.25* | 250 ml Blaulauge 1/3 n → online |

#### Zubehör

| Art.-Nr.   | Preis CHF                  |
|------------|----------------------------|
| 46.715.10* | Messpipette 10 ml → online |
| 46.210.01* | Polypipette → online       |

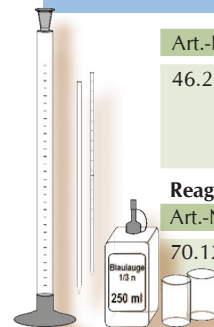

| Art.-Nr.  | Chemikalien fest       | Preis CHF |
|-----------|------------------------|-----------|
| 70.208.03 | 30 g Kaliumjodid z.A.  | → online  |
| 70.208.10 | 100 g Kaliumjodid z.A. | → online  |

### Zu beachten im Umgang mit Chemikalien:



Von Chemikalien können **Gefahren** ausgehen. Sie gehören daher ausschliesslich in die Hände von ausgebildeten Mitarbeitern.

Sämtliche Produkte ausschliesslich gemäss Anleitung verwenden. Verlangen Sie unsere Beratung.

**ADR = Gefahrgut** Gefahrsymbole und H/P-Sätze beachten. Sie erhalten nach der Bestellung eine E-Mail mit den Sicherheitsdatenblättern der bestellten Produkte. Bitte melden Sie sich, wenn Sie keine solche E-Mail erhalten oder ein Datenblatt fehlt!

Die Chemikalien werden sorgfältig hergestellt. Wegen variabler Einflüsse kann keine Gewährleistung übernommen werden.

**Haltbarkeit:** das Haltbarkeitsdatum ist auf dem jeweiligen Gebinde vermerkt. Die Produkte sollen trocken und kühl gelagert werden und nicht der Sonne ausgesetzt werden.

**Preis:** CHF per Flasche bzw. Packung



Gefahr / Achtung kann explodieren



Gefahr / Achtung kann sich entzünden



Gefahr / Achtung kann Brand verursachen



Achtung komprimierte Gase



Gefahr / Achtung ätzend/Augenschäden



Gefahr Vergiftung/Tod



Achtung kann reizend sein



Gefahr / Achtung Beeinträchtigung Gesundheit



Achtung giftig für Wasserorganismen



10 % Rabatt im Onlineshop!

www.baldinger-plus.ch

No. 123

49

## Laboraüstung

### Magnetrührer Big Squid

Ultraflach, mit weisser Oberfläche. 230 V.

| Art.-Nr. | Beschrieb   | Preis CHF |
|----------|---|-----------|
| 46.127   | Motor 0 – 1500 UpM regelbar, für Volumen bis 800 ml | → online  |

### Magnet-Rührstäbchen

| Art.-Nr.  | Masse mm   | Preis CHF |
|-----------|------------|-----------|
| 46.335.20 | L 20 x Ø 6 | → online  |
| 46.335.30 | L 30 x Ø 6 | → online  |
| 46.335.40 | L 40 x Ø 8 | → online  |

### Poly-Spritzflasche

| Art.-Nr.  | Inhalt   | Preis CHF |
|-----------|----------|-----------|
| 46.321.02 | 500 ml   | → online  |
| 46.321.03 | 1.000 ml | → online  |

## Volumetrie

### Erlenmeyerkolben

| Art.-Nr.  | Modell | Inhalt ml | Preis CHF |
|-----------|--------|-----------|-----------|
| 46.702.02 |        | 25        | → online  |
| 46.702.05 |        | 50        | → online  |
| 46.702.10 |        | 100       | → online  |
| 46.702.25 |        | 250       | → online  |
| 46.702.50 |        | 500       | → online  |

### Messzylinder Glas

Mit Polyfuss und Schutzring

| Art.-Nr.  | Höhe mm | Inhalt ml | Teilung mm | Preis CHF |
|-----------|---------|-----------|------------|-----------|
| 46.704.02 |         | 100       | 1          | → online  |
| 46.704.03 |         | 250       | 2          | → online  |
| 46.704.04 |         | 500       | 5          | → online  |
| 46.704.05 |         | 1.000     | 10         | → online  |

### Messzylinder Plexiglas

Klar, Qualität TPX, unzerbrechlich; Alkoholbeständig bis 30 Vol.-%

| Art.-Nr.  | Höhe mm | Inhalt ml | Teilung mm | Preis CHF |
|-----------|---------|-----------|------------|-----------|
| 46.705.05 | 250     | 100       | 1          | → online  |
| 46.705.06 | 325     | 250       | 2          | → online  |
| 46.705.07 | 365     | 500       | 5          | → online  |
| 46.705.08 | 430     | 1.000     | 10         | → online  |

### Spindelzylinder Glas

Mit Polyfuss und Schutzring

| Art.-Nr.  | Höhe mm  | Inhalt mm | Preis CHF |
|-----------|----------|-----------|-----------|
| 46.706.01 | 400 x 40 | 440       | → online  |
| 46.706.02 | 450 x 40 | 500       | → online  |
| 46.706.03 | 320 x 40 | 350       | → online  |

### Spindelzylinder Plexiglas

Transparent

| Art.-Nr.  | Höhe mm  | Inhalt mm | Preis CHF |
|-----------|----------|-----------|-----------|
| 46.716.21 | 250 x 30 | 200       | → online  |

### Messpipette

auf Auslauf; 1/10 Teilung

| Art.-Nr.  | Modell | Inhalt ml | Preis CHF |
|-----------|--------|-----------|-----------|
| 46.715.01 |        | 1         | → online  |
| 46.715.05 |        | 5         | → online  |
| 46.715.10 |        | 10        | → online  |

### Bimsstein

| Art.-Nr. |      | Preis CHF |
|----------|------|-----------|
| 70.703   | 50 g | → online  |



### Abfüllheber

Für Getränke sowie Schwefel-, Salz-, verdünnte Salpetersäure, Kali- und Natronlauge. Nicht verwendbar für chlorierte und aromatisierte Kohlenwasserstoffe, Ester, Ketone.

| Art.-Nr.  | Modell | Ø mm | Beschrieb                             | Preis CHF |
|-----------|--------|------|---------------------------------------|-----------|
| 46.373.10 | P13    | 13   | PVC-Rohr, Schlauch, Quetschhahn No. 1 | → online  |
| 46.373.50 | F12    |      | PE-Rohr, Kipphahn PE                  | → online  |

### Mischzylinder

Glas, hohe Form, mit Stopfen

| Art.-Nr.  | Inhalt ml | Teilung mm | Preis CHF |
|-----------|-----------|------------|-----------|
| 46.717.01 | 10        | 0.1        | → online  |
| 46.717.02 | 20        | 0.2        | → online  |
| 46.717.05 | 50        | 0.5        | → online  |
| 46.717.10 | 100       | 1          | → online  |
| 46.717.25 | 250       | 2          | → online  |
| 46.717.50 | 500       | 5          | → online  |

### Messkolben

Mit Stopfen; mit Ringmarke NP

| Art.-Nr.  | Modell | Inhalt ml | Preis CHF |
|-----------|--------|-----------|-----------|
| 46.701.05 |        | 50        | → online  |
| 46.701.10 |        | 100       | → online  |
| 46.701.20 |        | 200       | → online  |
| 46.701.25 |        | 250       | → online  |
| 46.701.90 |        | 1.000     | → online  |

### Messbecher

niedere Form, graduiert

| Art.-Nr.  | Modell | Inhalt ml | Preis CHF |
|-----------|--------|-----------|-----------|
| 46.719.02 |        | 25        | → online  |
| 46.719.05 |        | 50        | → online  |
| 46.719.10 |        | 100       | → online  |

### Messbecher PP

Milchig-transparent aus PP, markiert, ≤ 121 °C

| Art.-Nr.  | Inhalt ml | Teilung mm | Preis CHF |
|-----------|-----------|------------|-----------|
| 46.722.05 | 500       | 50         | → online  |
| 46.722.10 | 1.000     | 100        | → online  |
| 46.722.20 | 2.000     | 200        | → online  |
| 46.722.30 | 3.000     | 250        | → online  |
| 46.722.50 | 5.000     |            | → online  |

### Vollpipette

auf Auslauf, graduiert mit einer Marke

> Rohrbürste zur Reinigung von Pipetten: 47.307

| Art.-Nr.  | Modell | Inhalt ml | Preis CHF |
|-----------|--------|-----------|-----------|
| 46.714.00 |        | 0.5       | → online  |
| 46.714.01 |        | 1         | → online  |
| 46.714.02 |        | 2         | → online  |
| 46.714.05 |        | 5         | → online  |
| 46.714.10 |        | 10        | → online  |
| 46.714.15 |        | 15        | → online  |
| 46.714.20 |        | 20        | → online  |
| 46.714.25 |        | 25        | → online  |
| 46.714.50 |        | 50        | → online  |

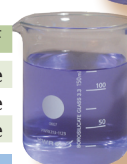
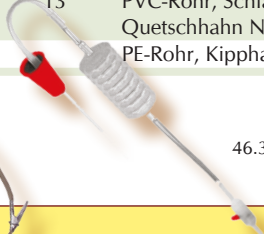
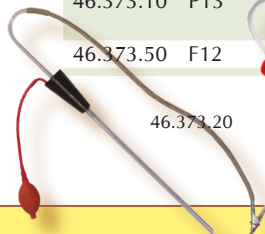
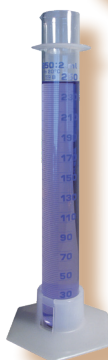

47.307

## Gärhefe

**Lieferform:** Packungen luftdicht verschlossen  
**Haltbarkeit:** Originalverpackt verschlossen und kühl gelagert (+4 bis +7 °C) : 2 Jahre über Ablaufdatum  
**Preise:** CHF per Packung

### Temperaturführung

- Rasche Temperaturänderungen von mehr als 3 °C können Gärstörungen hervorrufen
- Je mehr Alkohol gebildet wird, desto empfindlicher reagieren Hefen.
- Tägliche Kontrolle des Temperaturverlaufes und der Zuckerabnahme mit der Mostwaage wird empfohlen
- Unterhalb von 20 °Oe weitet sich das Fructose-zu-Glucose-Verhältnis. Die Hefe reagiert mit einem verlangsamteten Zuckertransport. Daher sollte ab einem Zuckergehalt von 20 °Oe die Temperatur auf 18 - 20 °C angehoben werden.
- Gute Erfolge werden mit der frühzeitigen Gabe von Heferindenpräparaten erzielt (Fermaid O No. 69.189).

### Vorgehensweise bei einer verlangsamtten Gärung

- Verlangsamung tritt ein, wenn der tägliche Zuckerabbau unter 2 g/l fällt.
- **Eine verlangsamte Gärung zu beschleunigen, ist stets einfacher als eine gestoppte Gärung wieder in Gang zu bringen.**
- Anhebung der Gärtemperatur auf 18 – 20 °C sowie Abziehen vom Klarablauf, Aufrühren der Hefe (Wein rundpumpen)
- Nach erfolgreichen Vorversuchen, eventuell anwesende Hefetoxine mit Lallemand Reskue (Art. 69.439) entfernen.
- Zu diesem späten Zeitpunkt macht eine Zugabe von Gärtsalzen keinen Sinn, da gegen Ende der Gärung kein Ammonium mehr aufgenommen wird. Man erhöht nur den Versorgungsstatus der Milchsäure-Bakterien
- Achtung: Vor Temperaturanhebung Anwesenheit und Status der Milchsäurebakterien im Hefegeläge unter dem Mikroskop überprüfen. Falls bereits Ketten gebildet wurden oder ein hoher Besatz einzelner Zellen vorliegt, kann bereits eine geringfügige Temperaturanhebung zum BSA führen
- Wöchentliche Kontrolle der Gesamtsäure zeigt an, ob sich der Wein bereits im BSA befindet (ab 0,5 g/l Säureabnahme pro Woche)

### Vorgehensweise bei steckengebliebener Gärung

- Abziehen des Weines vom alten Hefegeläge & neuer Hefeansatz mit einer gärkräftigen Heferasse machen. Die genauen Instruktionen finden Sie auf unserer Webseite bei Produkt ,UVAFERM RESTART, no 69.163.50. Die Entgiftung mit Reskue (Art. 69.439) ist empfohlen.
- Hat der BSA bereits begonnen, wird er bis zum Erreichen der Säurekonstanz abgeschlossen. Bevor die Bakterien aus Zucker Essigsäure bilden, erfolgt eine scharfe Sterilfiltration (Kieselgur + Schichten). Zugabe von Heferinden-Präparat (zB Fermaid O No. 69.189) plus kräftiger Gäransatz (s. oben).



### Der Weg zum erfolgreichen Hefeansatz:

**1**

H<sub>2</sub>O 35 °C Hefe levures 15 min

500 g Reinzuchtheife in 10 l warmes Wasser (35 °C) einrühren und 15 Minuten quellen lassen  
 Bei hohen Oechsle-Graden zusätzlich Gabe von GoFerm

**2**

Most langsam in den Hefeansatz einrühren und einige Zeit stehen lassen. Ziel: Vermehrung und Gewöhnung in Kellertemperatur und Mostzusammensetzung. Lufteintrag fördert den Endvergärungsgrad.

**3**

Hefeansatz vorlegen und mit Most auffüllen.

weitere Info zum Thema auf [www.baldinger.biz](http://www.baldinger.biz)

### LALVIN-W15

Sacch. cerevisiae, Selektion durch EFA, Wädenswil. Höhere Glycerinbildung. Für Rot- und Weisswein.  
 Dosage: 15 - 20 g / 100 l

| Art.-Nr.  | Preis CHF                  |
|-----------|----------------------------|
| 69.117.10 | 125 g = 1 Beutel → online  |
| 69.117    | 500 g = 1 Packung → online |

**BEST SELLER**

### LALVIN-EC1118

Sacch. bayanus, Selektion Epernay; klassische Hefe für die Bereitung von Schaum-, Weiss- und Roséweinen. Alkoholtoleranz bis 18 %vol., gäraktiv von 8 bis 31 °C.  
 Dosage: 25 - 60 g / 100 l

| Art.-Nr.  | Preis CHF                           |
|-----------|-------------------------------------|
| 69.104.91 | 5 g = 1 Beutel für 20 l → online    |
|           | 25 g = 5 Beutel für 100 l → online  |
|           | 50 g = 10 Beutel für 200 l → online |
| 69.104.10 | 125 g = 1 Packung → online          |
| 69.104    | 500 g = 1 Packung → online          |

**NEU**

### 1895C yeast Gärhefe

Die Hefe 1895C wurde in einem Züri Rauschling aus dem Jahr 1895 entdeckt. Weine und Fruchtdestillate, die mit ihr vergoren wurden, zeichnen sich durch sortentypische Aromatik aus und liegen deshalb bei Prämierungen oft im vorderen Bereich.  
 Dosierung: Weissweingärung: 10 - 20 g/hl, 15 - 20 °C  
 Rotweingärung: 10 - 20 g/hl, 20 - 32 °C  
 Gärstockung: 20 - 50 g/hl, 22 °C

Hohe Alkoholtoleranz > 15% vol.

| Art.-Nr.  | Preis CHF                                    |
|-----------|--|
| 69.102.51 | 125 g = 1 Packung im Moment nicht erhältlich |
| 69.102.50 | 500 g = 1 Packung → online                   |

### LALVIN-RC212

Sacch. cerevisiae, Selektion Burgund; klassische Hefe für die Rotweingärung. Speziell geeignet für Pinot Noir  
 Dosage: 20 - 30 g / 100 l

| Art.-Nr.  | Preis CHF                           |
|-----------|-------------------------------------|
| 69.119.91 | 5 g = 1 Beutel für 20 l → online    |
|           | 25 g = 5 Beutel für 100 l → online  |
|           | 50 g = 10 Beutel für 200 l → online |
| 69.119    | 500 g = 1 Packung → online          |

### LALVIN-71B

Sacch. cerevisiae, Selektion INRA; ergibt samtige Rotweine. Vielseitig: auch für die Biergärung, Destillation und Spezialanwendungen. (Frühzeitig bestellen; beschränkte Lagerhaltung). Dosage: 20 - 30 g / 100 l.

| Art.-Nr.  | Preis CHF                           |
|-----------|-------------------------------------|
| 69.107.91 | 5 g = 1 Beutel für 20 l → online    |
|           | 25 g = 5 Beutel für 100 l → online  |
|           | 50 g = 10 Beutel für 200 l → online |
| 69.107    | 500 g = 1 Packung → online          |

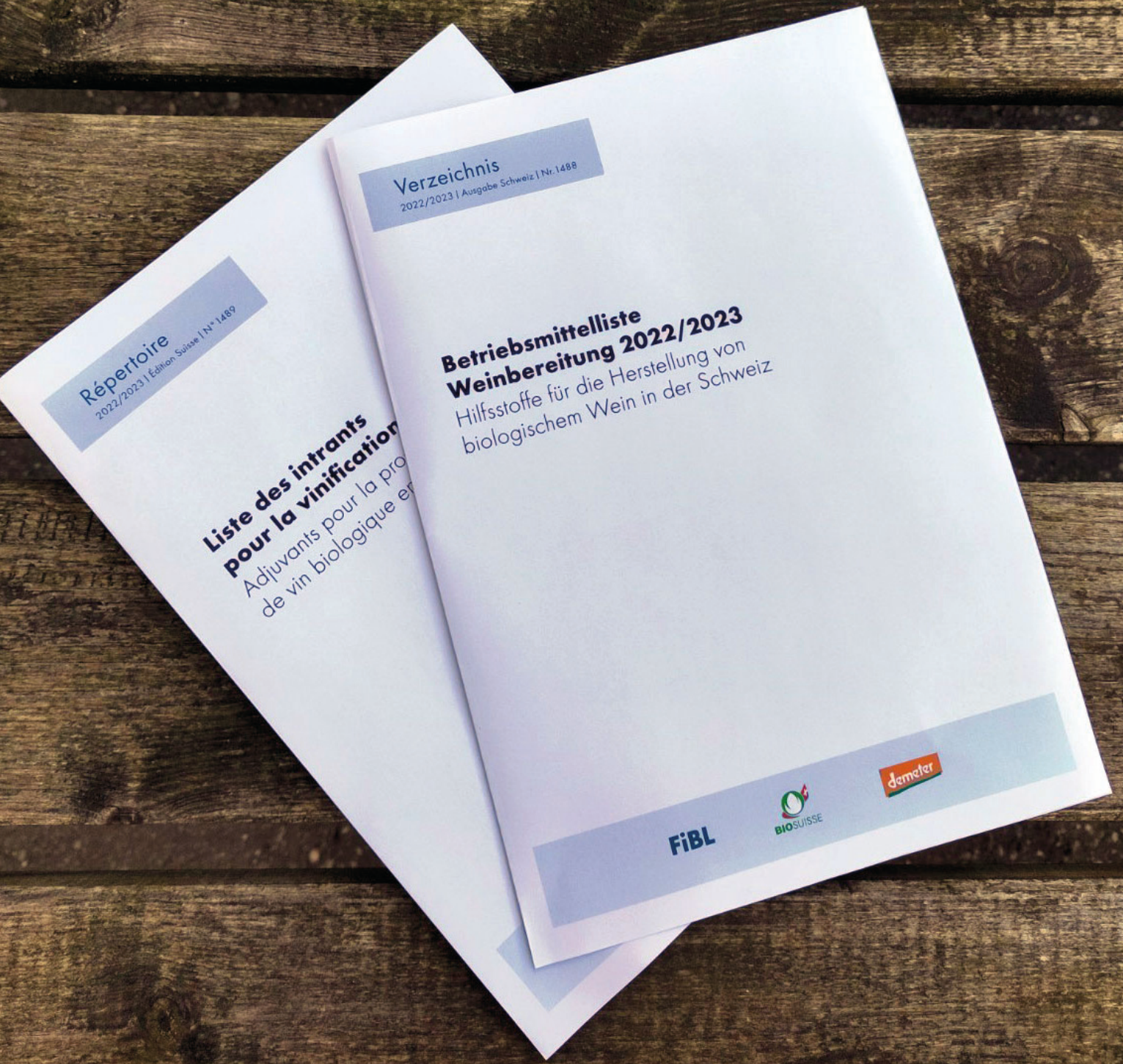

Viele unserer Produkte sind auf der Betriebsmittelliste Weinbereitung zu finden.

<https://www.betriebsmittelliste.ch/suche/weinbereitung.html>

Bitte konsultieren Sie die Webseite der Betriebsmittelliste, um tagesaktuelle Informationen zu erhalten, welche Produkte gelistet sind und welche nicht.

TIPP: Geben Sie im Filter folgende Angaben ein, um die Liste aller Produkte, die durch Baldinger vertrieben werden, zu sehen:

Firma: Max Baldinger AG  
Prüfungsstandard: -

und dann Einträge je Seite auf 100 erhöhen

**Mehr als 100 Produkte  
von Baldinger gelistet!**

# Hefe-Nährstoffe

## Hefenährstoff FERMAID® E



Fördert die alkoholische Gärung. Mischpräparat: kann Gärstockungen vorbeugen und die Weinqualität verbessern. Haltbarkeit: 18 Monate kühl und originalverschlossen. Dosage: 20 - 40 g / 100 l

| Art.-Nr.  |                   | Preis CHF |
|-----------|-------------------|-----------|
| 69.181.10 | 100 g = 1 Packung | → online  |
| 69.181.01 | 1 kg = 1 Packung  | → online  |



## Hefenährstoff GO-FERM®



100 % organisch. Nährstoff für die Hefe-Rehydratation. **Vermeidung von Gärverzögerungen und Gärstopps.** Weniger Stressfaktoren, welche zur Bildung von Bockser führen können, weniger Risiko zur Bildung flüchtiger Säure. Enthält bioverfügbare Mikronährstoffe. Haltbarkeit: 3 Jahre kühl und verschlossen. Dosage: 30 g / 100 l

| Art.-Nr.  | Preis CHF                 |
|-----------|---------------------------|
| 69.183.01 | 1 kg = 1 Packung → online |



## Gärsalz

Di-Ammonphosphat. Haltbarkeit trocken unbeschränkt. Dosage: max. 20 - 40 g / hl

| Art.-Nr.  | Preis CHF                  |
|-----------|----------------------------|
| 69.193.91 | 100 g = 1 Packung → online |
| 69.193.01 | 1 kg = 1 Packung → online  |



## Hefenährstoffe: wann und wie werden sie eingesetzt?

Damit die Hefe optimale 'Arbeitsbedingungen' hat, kann die Gärhefe mit Nährstoffen unterstützt werden.

Es ist wichtig, dass die Hefezellen nicht nur mit Stickstoff gut versorgt sind, sondern auch mit Thiamin, Spurenelementen und Mikronährstoffen. Nur wenn alle Bausteine vorhanden sind, kann die Hefe sich auch gut vermehren. Mit den Nährstoffen sorgen Sie dafür, dass die Hefe keinen Mangel erleidet. Nährstoffmangel bedeutet immer auch Stress, und gestresste Hefezellen neigen dazu, unerwünschte Stoffwechselprodukte zu produzieren (zB H<sub>2</sub>S- 'Böckser').

## Hefenährstoff Opti-RED®



Oenologisches Produkt zur Gewinnung von Polysacchariden aus den Hefezellwänden. Vermehrt den **Gehalt an Polysacchariden** zur Fixierung reaktiver Tannine im Wein. Haltbarkeit: 3 Jahre kühl und originalverschlossen. Dosage: 30 g/100 l

| Art.-Nr.  | Preis CHF                 |
|-----------|---------------------------|
| 69.185.01 | 1 kg = 1 Packung → online |

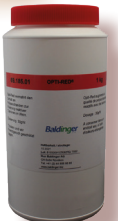

## Hefenährstoff Opti-WHITE®



Oenologisches Produkt zur Verbesserung des „mouth feeling“ von **Weissweinen**. Schutzwirkung für frische Aromen. Haltbarkeit: 3 Jahre kühl und original-verschlossen. Dosage: 30 - 50 g/100 l

| Art.-Nr.  | Preis CHF                 |
|-----------|---------------------------|
| 69.187.01 | 1 kg = 1 Packung → online |



# Starterkulturen BSA

## Oenococcus Oeni VP 41



Der positive Beitrag von MBR® VP 41 ist die Verbesserung der **Weichheit der Weine**, die aus Vergleichsproben mit anderen BSA-Stämmen heraussteicht. Bei Temperaturen unter 16 °C zeigt der Stamm einen langsamen Start, führt aber verlässlich einen vollständigen Säureabbau durch. Starke Entwicklungsfähigkeit, hohe Alkohol- und SO<sub>2</sub>-toleranz und die regelmässige Gärung machen MBR® VP 41 zu einer zuverlässigen Kultur. Haltbarkeit: in Originalverpackung 20 Monate bei -18 °C, bei +5 °C 1 Jahr, längere Lagerung > +20 °C vermeiden.

| Art.-Nr.  | Preis CHF                           |
|-----------|-------------------------------------|
| 69.207.02 | 2.5 g = 1 Beutel für 250 l → online |



## Oenococcus Oeni Lalvin 31



Hebt die **würzigen Noten in Rotweinen**, unterstützt die Tanninstruktur; fördert das sortentypische Aroma in Weissweinen. Haltbarkeit: in Originalverpackung 20 Monate bei -18 °C, bei +5 °C 1 Jahr, längere Lagerung > +20 °C vermeiden

| Art.-Nr.  | Preis CHF                           |
|-----------|-------------------------------------|
| 69.204.02 | 2.5 g = 1 Beutel für 250 l → online |



## Biologischer Säureabbau BSA: ja oder nein?

Der BSA führt dazu, dass die stechende Äpfelsäure zur mildereren Milchsäure umgewandelt wird. Dies führt in der Regel zu harmonischeren Weinen.

Die Umwandlung erfolgt durch Bakterien, den Oenococcus Oeni. Der Säureabbau bewirkt nicht nur geschmackliche Veränderungen, sondern hilft er auch, dass die Weine stabil bleiben und erschwert beziehungsweise verhindert die Nachgärung in der Flasche. Zu tiefe Temperaturen (< 16 °C), ein zu tiefer pH Wert, zu hohe SO<sub>2</sub> Gehalte oder ein Alkoholgehalt > 14 Vol % kann den BSA verhindern beziehungsweise verzögern.

## Bakteriennährstoff OPTI'Malo® plus

Organische Nährstoffpräparat für die speziellen Bedürfnisse von Oenococcus Oeni zur sicheren Durchführung des BSA. **Das Produkt unterstützt die Bakterien** und hilft, dass sie möglichst lange in Suspension bleiben können. Gut versorgte Bakterien arbeiten effizienter und besser! Dosage: 20 g / 100

| Art.-Nr.  | Preis CHF                   |
|-----------|-----------------------------|
| 69.184.10 | 0.1 kg = 1 Packung → online |
| 69.184.01 | 1 kg = 1 Packung → online   |



10 % Rabatt im Onlineshop!

www.baldinger-plus.ch

No. 123

53

# Enzyme für Wein & Apfelsaft

## Pectinex 100 G

Maischeverflüssiger für die Hauswein-Herstellung. Haltbarkeit: in Originalverpackung 20 Monate bei -18 °C, bei +5 °C 1 Jahr, längere Lagerung > +20 °C vermeiden. Dosage: 8 - 20 g / 100 l

| Art.-Nr.  |                  | Preis CHF |
|-----------|------------------|-----------|
| 69.381.01 | 10 g = 1 Packung | → online  |



## Lallzyme C-Max Enzym

Hochleistungsenzym für die **Depektinisierung** und Klärung von Trauben- und Aepfelmot (statisch oder mittels Flottation). Hauptvorteile von C-MAX sind: wirksam bei pektinreichen Mosten, schnelle Verflüssigung, wirksam bis auf 5 °C hinunter, sehr schnell, beschleunigte Hefesedimentation. Dosierung: 0.5 - 2.0 g / 100 kg

| Art.-Nr.  |            | Preis CHF |
|-----------|------------|-----------|
| 69.319.25 | 250 g Dose | → online  |



# Enzyme für Destillate

## Enzympräparat Ultra-Fruit 2-10 ml / hl Maische

Flüssiges Spezialenzym zur Verflüssigung von Kernobst- und Steinobstmaischen. Haltbarkeit: bei 25 °C max. 6 Monate; bei 5 °C max. 1 Jahr.

| Art.-Nr.  |                    | Preis CHF |
|-----------|--------------------|-----------|
| 69.383.01 | 100 ml = 1 Flasche | → online  |
| 69.383.10 | 1 l = 1 Flasche    | → online  |



## Natuzym DP / Ultra (früher DP+)

Hochaktive, pektolytische Enzyme in flüssiger Form, für die effektive Klärung von Kernobst und Traubensäften. Erleichterung der Sedimentation und Filtration.

**Dosierung / hl:** z.B. bei 10 °C Temperatur und einer Enzymdosierung von **4-6 ml (Äpfel) / hl** oder 6-10ml (Birken) / hl dauert die Klärung ca. 8-16 Stunden. Oder bei 10°C Temperatur und einer Enzymdosierung von 8-12 ml (Äpfel) / hl oder 12-20ml (Birken) / hl dauert die Klärung ca. 4-8 Stunden.

**Wichtig zu wissen: die Dosierung und die Klärdauer sind abhängig von der Temperatur.** Lagerung: Kühl und trocken.

| Art.-Nr.  |                      | Preis CHF |
|-----------|----------------------|-----------|
| 69.390.90 | 100 ml = 1 bouteille | → online  |
| 69.390.01 | 1 l = 1 Flasche      | → online  |



## Natuzym WM MG

Pektolytisches Enzym für die Wein- und Traubensaftbereitung. Dosage: 0.5 - 1.5 g / hl (wie Ultrazym 100 G).

| Art.-Nr.  |                          | Preis CHF |
|-----------|--------------------------|-----------|
| 69.304.92 | 2 g = 1 Beutel           | → online  |
| 69.304.10 | 100 g Dose Natuzym WM MG | → online  |



## Enzym Amylase GA 300 15-20 ml / hl Maische

Flüssiges Enzym zum Stärkeabbau in Kernobst- und Steinobstmaischen. Haltbarkeit: 1 Jahr, nach Anbruch max 3 Monate bei 0-10 °C. **Tipp:** den Jod-Stärke-Test Art. 70.513 mitbestellen!

| Art.-Nr.  |                     | Preis CHF |
|-----------|---------------------|-----------|
| 69.388.10 | 1 Liter = 1 Flasche | → online  |



**Für Getreide:** VF Getreide 69.311 & VZ Getreide / Kartoffel 69.312

**Für Kartoffeln:** VF Kartoffel 69.385 & VZ Getreide / Kartoffel 69.312

## Enzympräparat VF Kartoffel (Verflüssigung von Kartoffel)

Flüssiges Enzympräparat. Hitzestabile Bakterien ( $\alpha$ -Amylase) zur Verflüssigung von Kartoffelmaische. Temperatur-optimum 90 - 95 °C. Dosage: 6 ml/hl. Haltbarkeit: bei 25 °C max. 6 Mte; bei 5 °C max. 1 Jahr.

| Art.-Nr.  |                    | Preis CHF |
|-----------|--------------------|-----------|
| 69.385.01 | 100 ml = 1 Flasche | → online  |
| 69.385.10 | 1 l = 1 Flasche    | → online  |



## Enzympräparat EX-Tosan (Abbau von Schleimstoffen)

Flüssiges Pentosepräparat zum Abbau von Schleimstoffen in Roggen-, Gerste- und Hafermaischen. Vermeidung des Anbrennens bei der Destillation. Haltbarkeit: bei 25 °C 6 Monate; bei 5 °C 1 Jahr.

| Art.-Nr.  |                    | Preis CHF |
|-----------|--------------------|-----------|
| 69.384.01 | 100 ml = 1 Flasche | → online  |
| 69.384.10 | 1 l = 1 Flasche    | → online  |



## Enzympräparat VZ Getreide/Kartoffel (Verzuckerung)

Flüssiges Enzympräparat zur **Verzuckerung** von verflüssigter Getreide- und Kartoffelstärke. Es enthält  $\alpha$ -Amylasen und Amyloglucosidasen zur raschen Bereitstellung vergärbaren Zucker. Dosage: 50 ml / hl Getreide, 180 ml / t Kartoffeln.. Haltbarkeit: bei 25 °C max. 6 Monate; bei 5 °C max. 1 Jahr

| Art.-Nr.  |                    | Preis CHF |
|-----------|--------------------|-----------|
| 69.312.02 | 250 ml = 1 Flasche | → online  |
| 69.312.10 | 1 l = 1 Flasche    | → online  |



## Enzympräparat VF Getreide (Verflüssigung von Getreide)

Flüssiges Enzympräparat. Es enthält bakterielle  $\alpha$ -Amylase (Endoamylase), welche 1,4- $\alpha$ -glucosidische Bindungen in Amylose und Amylopektin spaltet. Dosage: 20 ml/hl. Haltbarkeit: bei 25 °C max. 6 Monate; bei 5 °C max. 1 Jahr.

| Art.-Nr.  |                    | Preis CHF |
|-----------|--------------------|-----------|
| 69.311.01 | 100 ml = 1 Flasche | → online  |
| 69.311.10 | 1 l = 1 Flasche    | → online  |



# Unsere Empfehlung für Fruchtdestillate & Obstbrand

## 1895C yeast Gärhefe 10 - 20 g / hl

Fruchtdestillate, die mit ihr vergoren wurden, zeichnen sich durch sortentypische Aromatik aus und liegen deshalb bei Prämierungen oft im vorderen Bereich. **Hohe Alkoholtoleranz > 15% vol.**

| Art.-Nr.  | Menge  | Preis CHF |
|-----------|--|-----------|
| 69.102.51 | 125 g = 1 Packung<br>(im Moment nicht lieferbar) |           |
| 69.102.50 | 500 g = 1 Packung                                | → online  |



## Hefenährstoff FERMAID® E

Fördert die alkoholische Gärung. Mischpräparat: kann Gärstockungen vorbeugen und die Weinqualität verbessern. Haltbarkeit: 18 Monate kühl und originalverschlossen. Dosage: 20 - 40 g / 100 l

| Art.-Nr.  | Menge             | Preis CHF |
|-----------|-------------------|-----------|
| 69.181.10 | 100 g = 1 Packung | → online  |
| 69.181.01 | 1 kg = 1 Packung  | → online  |

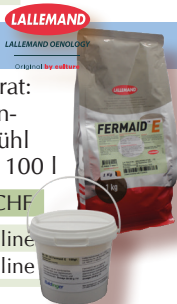

## GÄRQUICK+: Verflüssiger, Hefe & Nährstoff

Kombipräparat zur sicheren Verflüssigung und Vergärung von Brennmaischen.

**Dosierung:** Steinobst: 30 g - 40 g / hl  
Kernobst: 50 g - 60 g / hl, Beeren: 60 - 80 g / hl  
Haltbarkeit: 1-2 Jahre kühl und verschlossen

| Art.-Nr.  | Menge             | Preis CHF |
|-----------|-------------------|-----------|
| 69.170.11 | 100 g = 1 Packung | → online  |
|           | 5 x 100 g         | → online  |
| 69.170.91 | 1 kg Packung      | → online  |



**BEST SELLER**

## Maischezusatz konz. 1:1 zum Ansäuern

Konzentrat zum Ansäuern; für Brennmaischen. Gemisch 1 : 1 Milchsäure rein 80 % und Phosphorsäure rein 85 %. Haltbarkeit: unbeschränkt.

| Art.-Nr.  | Menge             | Preis CHF |
|-----------|-------------------|-----------|
| 69.672.01 | 1 kg = 1 Flasche  | → online  |
| 69.672.05 | 5 kg = 1 Kanister | → online  |



## TEST speziell für Brenner

Verschiedene Tests speziell für die Brennerei.

| Art. Nr.  | Menge  | Preis CHF |
|-----------|--|-----------|
| 70.512    | <b>Cyanid Test Schliessmann</b><br>Bestimmung der Gesamtblausäure (Gesamt-Cyanid) sowie der freien und gebundenen Blausäure in alkoholischen Destillaten | → online  |
| 70.513    | Jod-Stärke-Test 50 ml  | → online  |
| 70.506    | Vorlaufabtrennungstest<br>Prof. Dr. H.J. Pieper  | → online  |
| 70.501.44 | Restzuckertest für Obstmaische<br>Messbereich 0-10 g Restzucker / hl   | → online  |



70.512

70.513

70.506

70.501.44

## Distila Max LS Brennereihefe (Nachfolgeprodukt von LALVIN-Danstil B)

Alkohol-tolerante Hefe für Brennerei und Obstweine. **Dosage: 20 - 30 g/100 l**  
Sacch. cerevisiae, Selektion Lallemand.

| Art.-Nr.  | Menge             | Preis CHF |
|-----------|-------------------|-----------|
| 69.112.50 | 500 g = 1 Packung | → online  |
|           | 20 x 500 g        | → online  |



## LALVIN-W15

Sacch. cerevisiae, Selektion durch EFA, Wädenswil. Höhere Glycerinbildung. Für Rot- und Weisswein sowie Fruchtdestillate. Dosage: 15 - 20 g / 100 l

| Art.-Nr.  | Menge             | Preis CHF |
|-----------|-------------------|-----------|
| 69.117.10 | 125 g = 1 Beutel  | → online  |
| 69.117    | 500 g = 1 Packung | → online  |



**BEST SELLER**

## Enzympräparat Ultra-Fruit 2-10 ml / hl Maische

Flüssiges Spezialenzym zur Verflüssigung von Kernobst- und Steinobstmaischen. Haltbarkeit: bei 25 °C max. 6 Monate; bei 5 °C max. 1 Jahr.

| Art.-Nr.  | Menge              | Preis CHF |
|-----------|--------------------|-----------|
| 69.383.01 | 100 ml = 1 Flasche | → online  |
| 69.383.10 | 1 l = 1 Flasche    | → online  |



## Enzym Amylase GA 300 15-20 ml / hl Maische

Flüssiges Enzym zum Stärkeabbau in Kernobst- und Steinobstmaischen. Haltbarkeit: 1 Jahr, nach Anbruch max 3 Monate bei 0-10 °C. **Tipp:** den Jod-Stärke-Test Art. 70.513 mitbestellen!

| Art.-Nr.  | Menge               | Preis CHF |
|-----------|---------------------|-----------|
| 69.388.10 | 1 Liter = 1 Flasche | → online  |



## Zusätze für Destillate

Zusätze für Destillate, die Ihnen das Leben erleichtern

| Art. Nr.  | Menge   | Preis CHF |
|-----------|---|-----------|
| 69.515.05 | Cyanurex 500 g, zur Bindung von Blausäure. 20 - 30 g / hl | → online  |
| 69.605.05 | Zuckercoleur 5 kg   | → online  |
| 69.671.05 | Silikon Antischaum 500 g                                  | → online  |
| 69.624.01 | Holzschnitzel Eiche 1 kg                                  | → online  |
| 69.677.10 | Invertzuckersirup 72.2 mas 12.5 kg                        | → online  |
| 70.401.05 | Demineralisiertes Wasser 5 kg                             | → online  |
| > 68.000  | Natürliche Aromen für Liqueur & Destillat                 | → online  |

# Unsere Empfehlung für Korn, Whisky, Rum, Kartoffel-Brand

## Brennereihafen

Alkohol-tolerante Gärhefe für Brennerei. Unsere Selektion für Korn, Whisky, Rum und Kartoffel-Brand  
**Dosage: 20 - 30 g/100 l**

| Art.-Nr.  |   | Preis CHF / l |
|-----------|---|---------------|
| 69.112.60 | DistilaMax DS, 500 g  | → online      |
|           | DistilaMax DS, 20 x 500 g   | → online      |
| 69.155.71 | <b>Kornbrand</b> Premium, für Getreide, Paket à 500 g, Schliessmann       | → online      |
| 69.155.50 | <b>Whiskey</b> select, für Getreide und Malz, Paket à 100 g, Schliessmann | → online      |
| 69.155.51 | <b>Whiskey</b> select, für Getreide und Malz, Paket à 500 g, Schliessmann | → online      |
| 69.155.61 | <b>Pro Rum</b> , für Zuckerrohr, Paket à 500 g, Schliessmann              | → online      |



## Hefenährstoff FERMAID® E

Fördert die alkoholische Gärung. Mischpräparat: kann Gärstockungen vorbeugen und die Weinqualität verbessern. Haltbarkeit: 18 Monate kühl und originalverschlossen. Dosage: 20 - 40 g / 100 l

| Art.-Nr.  | Menge             | Preis CHF |
|-----------|-------------------|-----------|
| 69.181.10 | 100 g = 1 Packung | → online  |
| 69.181.01 | 1 kg = 1 Packung  | → online  |



## Zusätze für Destillate

| Art. Nr.  | Menge                              | Preis CHF |
|-----------|------------------------------------|-----------|
| 69.605.05 | Zuckercouleur 5 kg                 | → online  |
| 69.671.05 | Silikon Antischaum 500 g           | → online  |
| 69.624.01 | Holzschnitzel Eiche 1 kg           | → online  |
| 69.677.10 | Invertzuckersirup 72.2 mas 12.5 kg | → online  |
| 70.401.05 | Demineralisiertes Wasser 5 kg      | → online  |



## Enzympräparat EX-Tosan (Abbau von Schleimstoffen)

Flüssiges Pentosepräparat zum Abbau von Schleimstoffen in Roggen,- Gerste- und Hafermaischen. Vermeidung des Anbrennens bei der Destillation. Haltbarkeit: bei 25 °C 6 Monate; bei 5 °C 1 Jahr.

| Art.-Nr.  | Menge              | Preis CHF |
|-----------|--------------------|-----------|
| 69.384.01 | 100 ml = 1 Flasche | → online  |
| 69.384.10 | 1 l = 1 Flasche    | → online  |



## Enzympräparat VF Getreide (Verflüssigung von Getreide)

Flüssiges Enzympräparat. Es enthält bakterielle  $\alpha$ -Amylase (Endoamylase), welche 1,4- $\alpha$ -glucosidische Bindungen in Amylose und Amylopektin spaltet. Dosage: 20 ml/hl. Haltbarkeit: bei 25 °C max. 6 Monate; bei 5 °C max. 1 Jahr.

| Art.-Nr.  | Menge              | Preis CHF |
|-----------|--------------------|-----------|
| 69.311.01 | 100 ml = 1 Flasche | → online  |
| 69.311.10 | 1 l = 1 Flasche    | → online  |



## Enzympräparat VF Kartoffel (Verflüssigung von Kartoffel)

Flüssiges Enzympräparat. Hitzestabile Bakterien ( $\alpha$ -Amylase) zur Verflüssigung von Kartoffelmehlsche. Temperatur-optimum 90 - 95 °C. Dosage: 6 ml/hl. Haltbarkeit: bei 25 °C max. 6 Mte; bei 5 °C max. 1 Jahr.

| Art.-Nr.  | Menge              | Preis CHF |
|-----------|--------------------|-----------|
| 69.385.01 | 100 ml = 1 Flasche | → online  |
| 69.385.10 | 1 l = 1 Flasche    | → online  |



## Enzympräparat VZ Getreide/Kartoffel (Verzuckerung)

Flüssiges Enzympräparat zur **Verzuckerung** von verflüssigter Getreide- und Kartoffelstärke. Es enthält  $\alpha$ -Amylasen und Amyloglucosidasen zur raschen Bereitstellung vergärbaren Zucker. Dosage: 50 ml / hl Getreide, 180 ml / t Kartoffeln.. Haltbarkeit: bei 25 °C max. 6 Monate; bei 5 °C max. 1 Jahr

| Art.-Nr.  | Menge              | Preis CHF |
|-----------|--------------------|-----------|
| 69.312.02 | 250 ml = 1 Flasche | → online  |
| 69.312.10 | 1 l = 1 Flasche    | → online  |



**Für Getreide:** VF Getreide 69.311 & VZ Getreide / Kartoffel 69.312

**Für Kartoffeln:** VF Kartoffel 69.385 & VZ Getreide / Kartoffel 69.312

## TEST speziell für Brenner

Verschiedene Tests speziell für die Brennerei.

| Art. Nr. | Menge  | Preis CHF |
|----------|--|-----------|
| 70.506   | Vorlaufabtrennungstest Prof. Dr. H.J. Pieper | → online  |





# Entsäuerung

## Kaliumhydrogenkarbonat $\text{KHCO}_3$

$\text{KHCO}_3$  E501

Zur Feinentsäuerung. Einfach in der Anwendung.  
Dosierung: 67 g / hl = -1 g Säure

| Art.-Nr.  |                  | Preis CHF |
|-----------|------------------|-----------|
| 69.404.01 | 1 kg = 1 Packung | → online  |
| 69.404.05 | 5 kg = 1 Eimer   | → online  |



Preis CHF

→ online

→ online



## Kalziumkarbonat $\text{CaCO}_3$

E 170;  $\text{CaCO}_3$ ; Entsäuerungskalk

Dosage: 67 g / 100 l = -1 g Säure

| Art.-Nr.  |                  | Preis CHF / kg |
|-----------|------------------|----------------|
| 69.403.01 | 1 kg = 1 Packung | → online       |
| 69.403.05 | 5 kg = 1 Eimer   | → online       |



**ERBSLÖH** Erbslöh-Produkte  
ab Lager in Rümikon  
bei Baldinger-plus

# Mostbehandlung

**Lieferform:** Packungen luftdicht verschlossen

**Haltbarkeit:** Lagerung: kühl, trocken und vor Fremdgeruch geschützt. Ohne Angabe unbeschränkt haltbar

**Preise:** CHF per Packung

## Seporit PORE-TEC

Speziell granulierter Mostbentonit für die reintonige Vergärung und schonende Vorab-Eiweissstabilisierung im Moststadium. Zweck: **Entfernung gärstörender Mostinhaltsstoffe**. Dosierung: 100 - 200 g/hl.

| Art.-Nr.  |                   | Preis CHF |
|-----------|-------------------|-----------|
| 69.428.20 | 20 kg = 1 Packung | → online  |



## Mostgelatine CF

Flüssiges Kombinationsprodukt aus Gelatine und PVPP zur vorbeugenden Maische- und Mostbehandlung. Reduzierung der Gesamtpolyphenole; unterstützt Sedimentation. Frühzeitige Gerbstoffkorrektur. Zweck: **Reduktion störender Polyphenol- und Catechingehalte für reintonige Jungweine**. Neigung zu UTA kann verringert werden. Dosierung: 50 - 200 ml/hl.

| Art.-Nr.  |                  | Preis CHF |
|-----------|------------------|-----------|
| 69.414.01 | 1 kg = 1 Packung | → online  |



**Im Umgang mit Chemikalien  
Hinweise auf Seite 49 beachten!**



# Essigherstellung

## Essigset

Stellen Sie Zuhause Ihren eigenen Essig her!

Mit unserem Essigset erhalten Sie von der Essigmutter bis zur Essigflasche alles was Sie benötigen um gleich loszulegen. Sie brauchen nur noch den Grundwein (Alkoholgehalt unter 10 Vol.%) welcher am besten gar nicht oder nur gering geschwefelt ist (freier Schwefel im Wein auf keinen Fall über 20 mg/l).

Sowie eine warme Örtlichkeit bei der eine Temperatur von 25°C - 28°C vorherrschen muss. Alle weiteren Tipps und Tricks sowie Rezepte ersehen Sie auch in dem Buch Essig und Senf, welches in unserem Essigset selbstverständlich enthalten ist.

### Das Set beinhaltet:

- 1 x Buch Essig und Senf Art.-Nr. 71.148
- 1 x Weithalsballon 10 l Art.-Nr. 49.136.10 inkl. Schutzkappe 49.136.001
- 1 x Essigmutter 100 ml Art.-Nr. 69.223
- 1 x Filtertrichter 23.510
- 1 x Faltenfilter Nr. 2 Art.-Nr. 61.184.02
- 1 x Standflasche 10 l zur Aufbewahrung und / oder Abfüllung Art.-Nr. 49.140.10
- 1 x Essigflaschen Dorica (10 x 500 ml) Art.-Nr. 63.921.90
- 1 x Drehverschlüsse gold mit Ausgiesser (10 St.) Art.-Nr. 64.428.81
- 1 x Flaschen-Reinigungsmittel 1 kg Art.-Nr. 66.121



49.137

**Essigmutter**

| Art. Nr.                   | Modell   | Preis CHF |
|----------------------------|--|-----------|
| 31.104                     | Essigset zum Herstellen von eigenem Essig        | → online  |
| 69.223                     | Essigmutter                                      | → online  |
|                            | Essigmutter 5 Stück und mehr                     |           |
|                            | Essigmutter 10 Stück und mehr                    |           |
| <b>optionales Zubehör:</b> |  |           |
| 46.218                     | Säuretest für Essig                              | → online  |
| 49.137.05                  | Essig-Weithalsballon 5L im Gestell, mit Auslauf  | → online  |
| 49.137.10                  | Essig-Weithalsballon 10L im Gestell, mit Auslauf | → online  |

# Klärung, Eiweissadsorption

**Lieferform:** Packungen luftdicht verschlossen  
**Haltbarkeit:** Lagerung: kühl, trocken und vor Fremdgeruch geschützt. Ohne Angabe unbeschränkt haltbar  
**Preise:** CHF per Packung

## NaCalit® PORE-TEC



Erbslöh; granulierter Na-Ca-Bentonit für höchste Qualitätsansprüche in der Getränketechnologie. Granuliert nach der PORE-TEC-Technologie. Zweck: **Beste Flockungs-, Adsorptions und Klärwirkung.** Auch bei Problemfällen effektiv. Dosierung: 50 - 150 g/hl.



| Art.-Nr.                   | Preis CHF |
|----------------------------|-----------|
| 69.425.01 1 kg = 1 Packung | → online  |

## ErbiGel liquid (bekannt als Gelita-Klar®)

Erbslöh; 20%ige flüssige, enzymatisch abgebaute Speisegelatine. Zweck: **Klärung von Wein, Fruchtwine und anderen Getränken.** Die mögliche Direktzugabe bedeutet eine wesentliche Anwendungserleichterung. Dosage: 30 - 50 ml/hl gemäss Anleitung



| Art.-Nr.                   | Preis CHF |
|----------------------------|-----------|
| 69.426.01 1 kg = 1 Flasche | → online  |

## Klarsol super (ersetzt Blankasit)



Erbslöh; sehr wirksames, saures, milchig weisses Spezialkieselzol. Natürliches Produkt (kann zu Agglomerierung neigen). Zweck: **Klärung in Verbindung mit einem eiweisshaltigen Behandlungsmittel von Wein und anderen Getränken.** Erleichterung der Filtrationsfähigkeit. Dosage: 25-50 ml/hl gemäss Anleitung. Ersetzt Blankasit.



| Art.-Nr.                   | Preis CHF |
|----------------------------|-----------|
| 69.417.01 1 kg = 1 Flasche | → online  |

## Ising-Clair-Hausenpaste



Erbslöh; Hausenblasen-Gel (2 %) ohne den Nachteil schlechter Löslichkeit. Zweck: **Schonender Schönungs-effekt in Getränken mit hohem kolloidalem Trubstoffgehalt (nach Maischeerhitzung, Mostpasteurisierung und in extraktreichen Weinen).** Bewährt auch bei stockenden Blauschönungen und Schönung von gerbstoffarmen Weinen. Gute Farbpolitur bei Rotweinen. Dosage: gemäss Anleitung.



| Art.-Nr.                   | Preis CHF |
|----------------------------|-----------|
| 69.423.01 1 kg = 1 Flasche | → online  |

## VinoGel® CF



Erbslöh; flüssiges Gelatine-Klärmittel kombiniert mit aus der Hausenblase mit guter Gerbstoffreduzierung. Direkt einsetzbar. Zweck: **Flüssiges Klär- und Adsorptionsmittel mit hoher Tanninaffinität.** Geschmacksabrundung; bessere Filtrierbarkeit. Dosage: 15 - 150 ml/hl gemäss Anleitung.

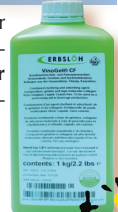

| Art.-Nr.                   | Preis CHF |
|----------------------------|-----------|
| 69.419.01 1 kg = 1 Flasche | → online  |

Alle Informationen in dieser Druckschrift entsprechen unseren derzeitigen Erfahrungen und Kenntnissen. Wir garantieren weder, dass diese Produkte ohne vorheriges, sorgfältiges Erproben, wie in den Anleitungen beschrieben, verwendet werden können, noch, dass durch ihren Gebrauch nicht Patentrechte Dritter verletzt werden.

**Beachten Sie beim Einsatz von Getränkebehandlungsmitteln die gesetzliche Vorschriften! Datenblätter auf [www.baldinger.biz](http://www.baldinger.biz)**



## ErbiGel®



Erbslöh; reine, tierische Speisegelatine für Saft, Wein und andere Getränke. 90 - 100 Bloom. Zweck: **Gerbstoff- und Polyphenolminderung zur Stabilisierung von Kolloidaltrübungen. Klärschönung in Verbindung mit Kieselzol.** Dosage: 5 - 10 g/hl gemäss Anleitung.



| Art.-Nr.                   | Preis CHF |
|----------------------------|-----------|
| 69.424.01 1 kg = 1 Packung | → online  |

## Vorproben

**Lieferform:** Packungen luftdicht verschlossen  
**Haltbarkeit:** Lagerung: kühl, trocken und vor Fremdgeruch geschützt. Ohne Angabe unbeschränkt haltbar  
**Preise:** CHF per Packung



## Bentotest

Schnellmethode zur Ermittlung des **Bentonitbedarfs** bei der Bentonitschönung von Weinen und Säften.

| Art.-Nr.                           | Preis CHF |
|------------------------------------|-----------|
| 70.514 Set komplett inkl. *Zubehör | → online  |

### Zubehör/Ersatzmaterial

|   |                                   |          |
|---|-----------------------------------|----------|
| 70.514.22*  | 250 ml Suspension                 | → online |
| 70.514.21*  | 250 ml Lösung 1%                  | → online |
| Zur Ermittlung der nötigen Schönungsmenge- Für Weisswein. |                                   |          |
| 61.186.01   | Bentotest-Faltenfilter, 100 Stück | → online |

## Sensorik, Stabilisierung

**Lieferform:** Packungen luftdicht verschlossen  
**Haltbarkeit:** Lagerung: kühl, trocken und vor Fremdgeruch geschützt. Ohne Angabe unbeschränkt haltbar  
**Preise:** CHF per Packung

## DistiPur



Erbslöh; Mineralgranulat zur **Geruchs- und Geschmacks-harmonisierung von klaren Destillaten und Spirituosen.** Folgende Richtwerte für auf Trinkstärke eingestellte Destillate: Dosage 20 - 70 g/hl, Behandlungstemperatur: 15 - 20°C, Kontaktzeit 1 - 3 Tage. Bitte Anleitung beachten.



| Art.-Nr.                   | Preis CHF |
|----------------------------|-----------|
| 69.427.15 1 Beutel = 150 g | → online  |

## Tannin GS

Tannin aus Traubenschalen. **Fördert die Polymerisation von Gerbstoffen, stabilisiert Anthocyane und trägt zur biologischen Stabilität bei.** Eignet sich sowohl für Rot-, als auch für komplexe Weissweine. Anwendung: Mittels eines Siebes direkt auf den Wein geben oder mit wenig heissem Wasser lösen. Siehe Datenblatt. Dosierung (nach Vorversuch): 1 - 30 g/hl. Nicht überdosieren.



| Art.-Nr.                     | Preis CHF |
|------------------------------|-----------|
| 69.526.01 0.1 kg = 1 Packung | → online  |

## Tannin F

Maische-Most-Jungwein-Tannin. **Dieses catechinhaltige Tannin stabilisiert die Farbe und führt zu früher reiferen Gerbstoffen.** Anwendung: in Most oder Wasser auflösen. Dosage: 5 - 10 g / hl bei gesundem Traubengut; 10 - 30 g / hl bei faulem Traubengut.

| Art.-Nr.                     | Preis CHF |
|------------------------------|-----------|
| 69.521.01 0.1 kg = 1 Packung | → online  |



## Eichenholzchips

Einsatz gemäss Vorschrift und Anleitung.



| Art.-Nr.  | Artikel   | Preis CHF |
|-----------|---|-----------|
| 69.620.90 | Französische Eiche. Mittlere Röstung, ausgewognere Charakter zwischen Holz- und Vanillinaaroma. Dosage: 50 - 300 g/hl   | → online  |
| 69.620.01 | 100 g = 1 Packung   | → online  |
| 69.621.01 | Amerikanische Eiche. Mittlere Röstung, tannin- und phenolgeprägt, jedoch starker Vanillin-Charakter.  | → online  |
| 69.621.01 | 1 kg = 1 Packung  | → online  |
| 69.624.01 | Frischholzchips aus französischer Eiche. Zur Verbesserung der Aromatik und des "mouthfeels" sowie Verstärkung von Frucht und Farbe. Einsatz während der Gärung. | → online  |
| 69.624.01 | 1 kg = 1 Packung  | → online  |

## Tauchrohr für Holzchips

gelochtes Edelstahlrohr Ø 43 x Länge 610 mm mit Silikonstopfen unten und Silikon-Spund oben für Spundloch-Ø 45 - 42 mm. Für Holzchips gemäss Kapitel 69. Einsatz gemäss Vorschrift.

| Art.-Nr. | Preis CHF          |
|----------|--------------------|
| 21.807   | Tauchrohr → online |

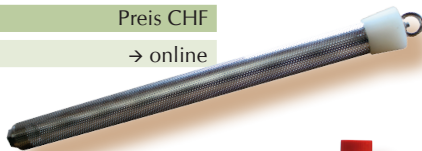

## Zuckercouleur

E 150d; füssig Typ 112.

| Art.-Nr.  | Menge            | Preis CHF |
|-----------|------------------|-----------|
| 69.605.01 | 1 kg = 1 Packung | → online  |



## MetaGum®

ERBSLÖH

Erbslöh; hochveresterte Metaweinsäure und Gummi arabicum. Zweck: **langfristige Kristallstabilisierung der Weine**. Auch für höhere Weinlagertemperaturen. Erhöhung der Farbstabilität bei Rotweinen. Dosage: max. 10 g/hl gemäss Anleitung.

| Art.-Nr.  | Preis CHF                 |
|-----------|---------------------------|
| 69.667.01 | 1 kg = 1 Packung → online |



## Granucol®

ERBSLÖH

Erbslöh; pelletierte, pflanzliche Aktivkohle mit hoher Adsorptionsfähigkeit. Zweck: **GE: Adsorption** unerwünschter Geschmacks- oder Geruchsstoffe; **FA: Beseitigung** von ins rötliche gehenden Farbveränderungen durch Bräunungsreaktionen. **Rouge:** Leicht-Aktivkohle für Rotwein.

| Art.-Nr.  | Preis CHF                             |
|-----------|---------------------------------------|
| 69.512.01 | Granucol GE 1 kg = 1 Packung → online |
| 69.511.01 | Granucol FA 1 kg = 1 Packung → online |



## GerbinoI® CF

ERBSLÖH

Erbslöh; Pulverförmiges Gerbstoffadsorbens. Basiert auf verschiedenen Gelatinen, Silikaten und Hausenblase. Zweck: **Glättet Unebenheiten, raue Noten und Unreinheiten**. Mildert bzw. beseitigt auch Fremdtöne. Dosage: 5 - 50 g/hl gemäss Anleitung

| Art.-Nr.  | Preis CHF                 |
|-----------|---------------------------|
| 69.420.01 | 1 kg = 1 Packung → online |



## Redules®

LALLEMAND  
LALLEMAND OENOLOGY

**Innovatives Naturprodukt zur Behebung schwefelbedingter Fehl-töne.** Dieses Produkt enthält Kupfersulfat, welches von inaktiven Hefen umschlossen ist. Kann für Weiss-, als auch für Rotweine eingesetzt werden. Durch die Freisetzung von Poly-sacchariden werden die Weine bekömmlicher. Ein weitere Vorteil: der Kupfergehalt im behandelten Wein wird nicht erhöht. Nach Behandlung kann das kurative Produkt durch Umziehen oder Filtration vollständig entfernt werden. Anwendung gemäss Anleitung. Dosierung: 15 - 30 g/hl.

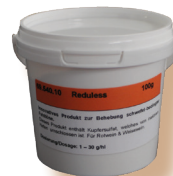

| Art.-Nr.  | Preis CHF                   |
|-----------|-----------------------------|
| 69.540.10 | 0.1 kg = 1 Packung → online |

## No Brett inside®

LALLEMAND  
LALLEMAND OENOLOGY

**Wirkungsvolle Bekämpfung von Brettanomyces für den Erhalt der aromatischen Qualitäten Ihrer Weine.** Diese Hefeart kann sich unter schwierigen Bedingungen in jedem Stadium der Weinbereitung entfalten und produziert die unerwünschten aromatischen Verbindungen von flüchtigen Phenolen; diese verstärken die Wahrnehmung von unangenehmen, tierähnlichen (Leder, Pferdestall, Pferdeschweiss) usw. No Brett inside ist ein natürliches Polysaccharid, gewonnen aus Chitin (von Aspergillus niger) und inaktiviert Brettanomyces im Wein. Idealer Anwendungszeitpunkt: nach der malolaktischen Gärung. Anwendung gemäss Anleitung. Empfohlene Dosierung: 4 g/hl; Maximal zulässige Dosierung: 10 g/hl.

**NO  
BRETT  
INSIDE**



| Art.-Nr.  | Menge            | Preis CHF |
|-----------|------------------|-----------|
| 69.546.10 | 10 g = 1 Packung | → online  |
| 69.546.01 | 100 g Packung    | → online  |



## Metavin® Opti

ERBSLÖH

Erbslöh; Veresterte Metaweinsäure. Zweck: **Langfristige Verhinderung von Weinstein-** (Kaliumhydrogen-tratrat) und Calciumtartrat-Ausscheidungen. Dosage: max. 10 g/hl gemäss Anleitung.

| Art.-Nr.  | Preis CHF                 |
|-----------|---------------------------|
| 69.668.01 | 1 kg = 1 Packung → online |



## HarmoVin® CF

ERBSLÖH

Erbslöh; pulverförmiges Compound aus Gelatine, PVPP und Silikaten. Zweck: **Zur Weinharmonisierung;** farb- und aromaschonend. Dosage: 10 - 80 ml/hl gemäss Anleitung

| Art.-Nr.  | Preis CHF                 |
|-----------|---------------------------|
| 69.421.01 | 1 kg = 1 Packung → online |



## Degustin®

ERBSLÖH

Erbslöh; körniges Spezialprodukt aus vernetztem Siliciumdioxid mit Montmorillonit-Faktoren. Zweck: **Gerbstoffadsorption,** Entfernung gerbstoffbedingter Geruchs- und Geschmacksfehler, Vermeidung/Ver-minderung eines vorzeitigen Alterungstons. Oxidationsschutz, bessere Filtrierbarkeit. Dosage: 5 - 50 ml/hl gemäss Anleitung.

| Art.-Nr.  | Preis CHF                 |
|-----------|---------------------------|
| 69.422.01 | 1 kg = 1 Packung → online |



® = geschützte Marken von Erbslöh Geisenheim AG

10 % Rabatt im  
Onlineshop!

www.baldinger-plus.ch

No. 123

59

# Zugabestoffe

**Lieferform:** Packungen luftdicht verschlossen  
**Haltbarkeit:** Lagerung: kühl, trocken und vor Fremdgeruch geschützt. Ohne Angabe unbeschränkt haltbar  
**Preise:** CHF per Packung



## Aepfelsäure

Lebensmittelqualität;

| Art.-Nr.  | Menge            | Preis CHF |
|-----------|------------------|-----------|
| 69.610.01 | 1 kg = 1 Packung | → online  |



## Ascorbinsäure

E 300; Vitamin C; starkes Reduktionsmittel;

| Art.-Nr.  | Menge             | Preis CHF |
|-----------|-------------------|-----------|
| 69.601.01 | 1 kg = 1 Packung  | → online  |
| 69.601.10 | 100 g = 1 Packung | → online  |



## L(+)-Weinsäure

E 334; farbloses Pulver, Lebensmittelqualität;  
 Sehr gut wasserlöslich; Säuerungsmittel.

| Art.-Nr.  | Menge            | Preis CHF |
|-----------|------------------|-----------|
| 69.603.01 | 1 kg = 1 Packung | → online  |



## Milchsäure

Milchsäure rein 80% für Lebensmittelzwecke;  
 Haltbarkeit: 12 Monate

| Art.-Nr.  | Menge             | Preis CHF |
|-----------|-------------------|-----------|
| 69.674.91 | 250 g = 1 Packung | → online  |
| 69.674.01 | 1 kg = 1 Packung  | → online  |



## Zitronensäure

E 330; Haltbarkeit: 12 Monate

| Art.-Nr.  | Menge             | Preis CHF |
|-----------|-------------------|-----------|
| 69.602.91 | 250 g = 1 Packung | → online  |
| 69.602.01 | 1 kg = 1 Packung  | → online  |



## Silikon Antischaum

Schaumhemmer für Analyse und Brennerei

| Art.-Nr.  | Menge                | Preis CHF |
|-----------|----------------------|-----------|
| 69.671.01 | 100 ml = 1 Packung   | → online  |
| 69.671.05 | 500 ml = 1 Packung   | → online  |
| 69.671.10 | 1.000 ml = 1 Packung | → online  |



## Kaliumsorbat

E 202; zur Verhinderung von Gärungen im Most;  
 hemmt Wachstum von Hefen und Schimmelpilzen,  
 nicht aber von Bakterien.

| Art.-Nr.  | Menge            | Preis CHF |
|-----------|------------------|-----------|
| 69.618.02 | 50 g = 1 Packung | → online  |

Im Umgang mit Chemikalien  
 Hinweise auf Seite 49 beachten!



## Pektin

Pulverförmiges Apfelpektin für die Herstellung von  
 Konfitüren und Gelees. **Dosierung: 20 - 30 g/kg Frucht**

| Art.-Nr.  | Menge             | Preis CHF |
|-----------|-------------------|-----------|
| 69.681.01 | 100 g = 1 Packung | → online  |
| 69.681.10 | Pektin 1 kg       | → online  |



## Maischezusatz konz. 1:1

Konzentrat; für Brennmaischen. Gemisch 1 : 1  
 Milchsäure rein 80 % und Phosphorsäure rein 85 %.  
 Haltbarkeit: unbeschränkt. Einweggebinde.

| Art.-Nr.  | Menge             | Preis CHF |
|-----------|-------------------|-----------|
| 69.672.01 | 1 kg = 1 Flasche  | → online  |
| 69.672.05 | 5 kg = 1 Kanister | → online  |



# Zugabe von SO<sub>2</sub>

## Inodose 2

E 224. Kaliumdisulfit. Tablette zur Schwefelung  
 von Wein. 1 Tablette = 2 g SO<sub>2</sub> 100 %  
 ≈ 0.4 dl SO<sub>2</sub> 5% = Menge für 40 l Getränk.

| Art.-Nr.  | Verkaufseinheit          | Preis CHF |
|-----------|--------------------------|-----------|
| 69.640.02 | 1 Packung = 42 Tabletten | → online  |
|           | 5 Packungen              | → online  |
|           | 10 Packungen             | → online  |



**BEST  
 SELLER**

## Inodose 5

E 224. Kaliumdisulfit. Tablette zur Schwefelung  
 von Wein. 1 Tablette = 5 g SO<sub>2</sub> 100 %  
 ≈ 1 dl SO<sub>2</sub> 5% = Menge für 100 l Getränk.

| Art.-Nr.  | Verkaufseinheit          | Preis CHF |
|-----------|--------------------------|-----------|
| 69.640.06 | 1 Packung = 48 Tabletten | → online  |
|           | 5 Packungen              | → online  |
|           | 10 Packungen             | → online  |



## Kaliumpyrosulfit K<sub>2</sub>SO<sub>5</sub> 10 g Beutel

E224. Kaliumpyrosulfit (auch bekannt als  
 Kaliummetabisulfit). Leichtlösliches Pulver zur  
 Schwefelung von Wein. 1 Beutel à 10 g = 5 g  
 SO<sub>2</sub> 100 %. Durch Zugabe dieser Menge zu 100 l  
 Getränk erhöht sich der SO<sub>2</sub>-Spiegel um ca. 50 mg  
 SO<sub>2</sub>/l. Trocken aufbewahren.

| Art.-Nr.  | Verkaufseinheit             | Preis CHF |
|-----------|-----------------------------|-----------|
| 69.614.02 | 1 Beutel à 10 g             | → online  |
| 69.614.20 | 1 Box mit 10 Beuteln à 10 g | → online  |



## SO<sub>2</sub>-Lösung mindestens 5 %

E 220. Haltbarkeit: min. 6 Monate nach Abfülldatum.  
 Der SO<sub>2</sub> Gehalt ist zwischen 5 - 7 %

| Art.-Nr.  | Menge            | Preis CHF |
|-----------|------------------|-----------|
| 69.607.01 | 1 kg = 1 Flasche | → online  |



# AROMEN FÜR LIKÖRE UND SPIRITUOSEN

## 100 % natürlich!

### Aromen für Liköre und Spirituosen

Produkte, welche Alkohol enthalten, dürfen nur an Personen über 18 Jahren verkauft werden.

Verwendung nach Vorschrift der eidgenössischen Alkoholverwaltung.

Die Alkoholsteuer ist im angezeigten Preis inbegriffen.

Die Dosierempfehlungen sind grobe Angaben und können je nach Geschmack abweichen.

| Art.-Nr.  | Bild  | Beschrieb   | Dosierung<br>kg / hl | Verkaufseinheit | Preis CHF |
|-----------|---|---|----------------------|-----------------|-----------|
| 68.701.01 |    | Natürliches Aroma Kirschengeschmack für Spirituosen, flüssig<br>40 - 43 Vol. % Alkohol  | 2 - 3 kg / hl        | 1 kg            | → online  |
| 68.702.01 |    | Natürliches Aroma Kräutergeschmack (Schweizer Kräuter), für Spirituosen, flüssig<br>55 - 59 Vol. % Alkohol                                    | 3 - 5 kg / hl        | 1 kg            | → online  |
| 68.703.01 |    | Natürliches Aroma Obstlergeschmack für Spirituosen, flüssig<br>16 - 18 Vol. % Alkohol   | 1 - 2 kg / hl        | 1 kg            | → online  |
| 68.704.01 |    | Natürliches Aroma Quittengeschmack für Spirituosen, flüssig<br>49 - 51 Vol. % Alkohol   | 3 - 5 kg / hl        | 1 kg            | → online  |
| 68.705.01 |   | Natürliches Aroma Williamsgeschmack für Spirituosen, flüssig<br>50 - 54 Vol. % Alkohol  | 1 - 5 kg / hl        | 1 kg            | → online  |
| 68.706.01 |  | Natürliches Aroma Himbeergeschmack für Spirituosen, flüssig<br>40 x 44 Vol. % Alkohol   | 2 - 5 kg / hl        | 1 kg            | → online  |
| 68.707.01 |  | Natürliches Aroma Zwetschgengeschmack für Spirituosen, flüssig<br>47 - 49 Vol. % Alkohol  | 0.5 - 1 kg / hl      | 1 kg            | → online  |
| 68.708.01 |  | Wacholderbeeren Kräuter Mischung 'Gin' zum Mitdestillieren. Trockenmischung aus Wacholderbeeren und Kräutern zur Mazeration und Destillation. | 1 kg / hl            | 1 kg            | → online  |
| 68.730.01 |  | Aroma Pfirsichgeschmack für Likör, flüssig<br>26 - 30 Vol. % Alkohol  | 2 kg / hl            | 1 kg            | → online  |
| 68.731.01 |  | Natürliches Aroma Kräutergeschmack (italienisch) für Likör, flüssig<br>63 - 66 Vol. % Alkohol   | 2 kg / hl            | 1 kg            | → online  |

### Zusätze für Destillate

| Art. Nr.  | Menge  |  | Preis CHF                              |
|-----------|--|--|--|
| 69.605.01 | Zuckercouleur E150d, 1 kg, Typ 112                     |   | → online                               |
| 69.605.05 | Zuckercouleur E150d, 5 kg, Typ 112                     |  | → online                               |
| 70.401.05 | Demineralisiertes Wasser, 5 kg                         |  | → online                               |
| 69.677.01 | Invertzuckersirup 72.2 % mas, 1 kg                     |   | Dosierung nach Kundenrezeptur → online |
| 69.677.10 | Invertzuckersirup 72.2 % mas, 12.5 kg                  |  | Dosierung nach Kundenrezeptur          |
| 69.624.01 | Holzchnitzel Eiche, 1 kg (Anwendung gemäss Vorschrift) |  | → online                               |

10 % Rabatt im Onlineshop!

www.baldinger-plus.ch

No. 123

61

## Weinflaschen Korkmündung Bordeaux 0.75 l



Bandmündung  
C.E.T.I.E 18.5

| Modell      | Bordeaux | Bordeaux      |
|-------------|----------|---------------|
| Farbe       | weiss    | feuille morte |
| Inhalt [cl] | 75       | 75            |
| Mdg Ø [mm]  | 18.5     | 18.5          |
| Ø [mm]      | 75.4     | 75.4          |
| Höhe [mm]   | 289.5    | 289.5         |
| SAP         | 22022    | 22016         |

  

| Art. Nr.                 | 63.105.90           | 63.105.93           |
|--------------------------|---------------------|---------------------|
| Verpackung               | Paket à 10 Flaschen | Paket à 10 Flaschen |
| Preis CHF / 10er Paket * | → online            | → online            |

| Art. Nr.                  | 63.105.10         | 63.105.23         |
|---------------------------|-------------------|-------------------|
| Verpackung                | Palette 80/120 cm | Palette 80/120 cm |
| Preis CHF / 1000 Stück ** | → online          | → online          |
| Stück / Palette           | 1.080             | 1.080             |

### Das passt dazu:

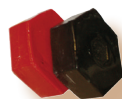

Siegellack  
Art. 64.604



Naturkork  
Ø 24 mm  
Art. 64.121



Spitzkork,  
23/19x23 mm  
Art. 64.105.23



Thermoschrumpf-  
kapsel Ø 30.5 mm  
Art. 64.225



Kunststoffstopfen  
Ø 24 mm  
Art. 64.121



Griffkorken  
19,5 x 29 mm  
Art. 64.106



Post-Versandkarton  
Art. 75.275 &  
Art. 75.276

## Weinflaschen Drehverschluss BVS 28 Bordeaux 0.75 l & 0.5 l



Drehverschluss  
BVS 28

| Modell    | Bordeaux | Bordeaux | Bordeaux | Bordeaux |
|-----------|----------|----------|----------|----------|
| Farbe     | weiss    | olive    | weiss    | olive    |
| Inhalt cl | 50       | 50       | 75       | 75       |
| Mdg Ø mm  | BVS-28   | BVS-28   | BVS-28   | BVS-28   |
| Ø mm      | 65.5     | 65.5     | 75       | 75       |
| Höhe mm   | 267.5    | 267.5    | 287.5    | 287.5    |
| SAP       | 10581    | 19164    | 51520    | 17046    |

| Art.-Nr.               | 63.153.90           | 63.153.94           | 63.155.90           | 63.155.94           |
|------------------------|---------------------|---------------------|---------------------|---------------------|
| Verpackung             | Paket à 10 Flaschen | Paket à 10 Flaschen | Paket à 10 Flaschen | Paket à 10 Flaschen |
| Preis CHF/ 10er Paket* | → online            | → online            | → online            | → online            |

| Art.-Nr                  | 63.153.10          | 63.153.24         | 63.155.10          | 63.155.24          |
|--------------------------|--------------------|-------------------|--------------------|--------------------|
| Verpackung               | Palette 80 /120 cm | Palette 80/120 cm | Palette 80 /120 cm | Palette 80 /120 cm |
| Preis CHF/ 1.000 Stück** | → online           | → online          | → online           | → online           |
| Stück/Palette            | 1.470              | 1.470             | 1.116              | 1.116              |

### Das passt dazu:



Drehverschluss  
BVS 28/15  
Art. 64.405



Drehverschluss  
BVS 28/44  
Art. 64.404



Drehverschluss  
mit Gewinde  
Art. 64.414



Kunststoff-Kappe  
Art. 64.613



Post-Versandkarton  
Art. 75.275 &  
Art. 75.276

\* Preis inkl. VEG, Staffelpreise s. e-shop  
\*\* Preis zuzügl. VEG: CHF 0.02/≥0.09 l  
CHF 0.04/≥0.34 l; CHF 0.06/≥0.6 l

## Grosse Weinflaschen 1.5 Liter bis 15 Liter

| Art.-Nr.    | 63.141.01 | 63.141.03 | 63.206.93 | 63.280    | 63.281   |
|-------------|-----------|-----------|-----------|-----------|----------|
| Modell      | Bordeaux  | Bordeaux  | Burgunder | Jérobaoam | Réhoboam |
| Farbe       | cuvée     | grün      | cuvée     | a.grün    | a.grün   |
| Inhalt l    | 1.5       | 3 l       | 1.5       | 3.0       | 4.5      |
| Mdg Øi mm   | 19        | 24        | 19        | 19/23     | 19/20    |
| Ø mm        | 100       | 120       | 106       | 134       | 155      |
| Höhe mm     | 346       | 458       | 348       | 474.5     | 546      |
| Preis CHF/1 | → online  | → online  | → online  | → online  | → online |

### Das passt dazu:



Siegellack  
Art. 64.904 & 64.901



Naturkork  
Ø 24 mm &  
Ø 26 mm  
Art. 64.121

für stille Weine; Verkaufseinheit: 1 Stück

| Art.-Nr.    | 63.282     | 63.283     | 63.284    | 63.285       |
|-------------|------------|------------|-----------|--------------|
| Modell      | Methusalem | Salmanazar | Balthasar | Nebukadnezar |
| Farbe       | a.grün     | a.grün     | a.grün    | a.grün       |
| Inhalt l    | 6.0        | 9.0        | 12.0      | 15.0         |
| Mdg Øi mm   | 19/20      | 19/20      | 19/20     | 19/20        |
| Ø mm        | 174        | 192.5      | 215       | 215          |
| Höhe mm     | 571        | 645        | 699       | 759          |
| Preis CHF/1 | → online   | → online   | → online  | → online     |



Bandmündung  
für Korken

# Spirituosen-Flaschen

## Spirituosenflaschen mit PP-Mündung

| Modell    | Spirituosen weiss | Spirituosen weiss | Spirituosen weiss |
|-----------|-------------------|-------------------|-------------------|
| Farbe     | weiss             | weiss             | weiss             |
| Inhalt cl | 50                | 70                | 100               |
| Mdg Ø mm  | PP-31.5dp         | PP-31.5dp         | PP-31.5dp         |
| Ø mm      | 67.5              | 67.5              | 86.5              |
| Höhe mm   | 246.5             | 272.5             | 300               |
| SAP       | 10429             | 10264             | 10050             |

| Art.-Nr.              | 63.602.90           | 63.603.90           | 63.604.90           |
|-----------------------|---------------------|---------------------|---------------------|
| Verpackung            | Paket à 10 Flaschen | Paket à 10 Flaschen | Paket à 10 Flaschen |
| Preis CHF/10er Paket* | → online            | → online            | → online            |

| Art.-Nr                 | 63.602.10          | 63.603.10          | 63.604.10          |
|-------------------------|--------------------|--------------------|--------------------|
| Verpackung              | Palette 80 /120 cm | Palette 80 /120 cm | Palette 80 /120 cm |
| Preis CHF/1.000 Stück** | → online           | → online           | → online           |
| Stück/Palette           | 1.326              | 900                | 680                |



Gewindemündung PP-31.5 deep

### Das passt dazu:



Drehverschluss mit Gewinde PP31.5 Art. 64.415



Drehverschluss PP 31.5 Art. 64.401



Thermoschrumpfkapsel 32.5 mm Art. 64.218



Post-Versandkarton für 70 cl & 100 cl Art. 75.275 & Art. 75.276



Griffkorken 21/29 mm Art. 64.110

## Spirituosenflaschen PLATIN

| Modell    | Platin weiss | Platin weiss | Platin weiss | Platin weiss |
|-----------|--------------|--------------|--------------|--------------|
| Farbe     | weiss        | weiss        | weiss        | weiss        |
| Inhalt cl | 10           | 20           | 35           | 50           |
| Mdg Ø mm  | Ring 10      | Ring 16.5    | Ring 16.5    | Ring 16.5    |
| Ø mm      | 41.2         | 51.8         | 55.6         | 57.3         |
| Höhe mm   | 249          | 300          | 350          | 350          |
| SAP       | 21396        | 21379        | 21397        | 21398        |

| Art.-Nr.              | 63.651.90           | 63.652.90           | 63.653.90           | 63.654.90           |
|-----------------------|---------------------|---------------------|---------------------|---------------------|
| Verpackung            | Paket à 10 Flaschen | Paket à 10 Flaschen | Paket à 10 Flaschen | Paket à 10 Flaschen |
| Preis CHF/10er Paket* | → online            | → online            | → online            | → online            |

| Art.-Nr                 | 63.651.10          | 63.652.10          | 63.653.10          | 63.654.10          |
|-------------------------|--------------------|--------------------|--------------------|--------------------|
| Verpackung              | Palette 80 /120 cm | Palette 80 /120 cm | Palette 80 /120 cm | Palette 80 /120 cm |
| Preis CHF/1.000 Stück** | → online           | → online           | → online           | → online           |
| Stück/Palette           | 3.024              | 1.215              | 1.680              | 1.296              |



Wulstrand

**BEST SELLER**

### Das passt dazu:



Konischer Kork Platin 20/35/50 cl Art. 64.105.21



Kunststoffgriffkork Platin 20/35/50 cl Art. 64.112



Thermoschrumpfkapsel transparent für Platin 20/35/50 cl Art. 64.218



Konischer Kork Platin 10 cl Art. 64.105.13



Kunststoffgriffkork Platin 10 cl Art. 64.108



Thermoschrumpfkapsel transparent für Platin 10 cl Art. 64.222

## Spirituosenflaschen OSLO

| Modell    | Oslo weiss | Oslo weiss | Oslo weiss |
|-----------|------------|------------|------------|
| Farbe     | weiss      | weiss      | weiss      |
| Inhalt cl | 35         | 50         | 70         |
| Mdg Ø mm  | GCM1400/28 | GCM1400/28 | GCM1400/33 |
| Ø mm      | 75         | 84         | 94         |
| Höhe mm   | 177        | 194        | 214        |
| Gewicht g | 429        | 588        | 796        |

| Art.-Nr.              | 63.661.93                             | 63.661.95                             | 63.661.97                             |
|-----------------------|---------------------------------------|---------------------------------------|---------------------------------------|
| Verpackung            | Paket à 10 Flaschen & 10 Verschlüssen | Paket à 10 Flaschen & 10 Verschlüssen | Paket à 10 Flaschen & 10 Verschlüssen |
| Preis CHF/10er Paket* | → online                              | → online                              | → online                              |

| Art.-Nr                 | 63.661.13           | 63.661.15           | 63.661.17           |
|-------------------------|---------------------|---------------------|---------------------|
| Verpackung              | Palette 100 /120 cm | Palette 100 /120 cm | Palette 100 /120 cm |
| Preis CHF/1.000 Stück** | → online            | → online            | → online            |
| Stück/Palette           | 1.950               | 1.287               | 960                 |



Gewindemündung

### Das passt dazu:



Schraubverschluss silber GCM1 400/33 für OSLO 70 cl Art. 64.617.93



Schraubverschluss silber GCM1 400/28 für OSLO 35 / 50 cl Art. 64.617.83



Thermoschrumpfkapsel transparent für OSLO 35 / 50 cl Art. 64.218

10 % Rabatt im Onlineshop!

www.baldinger-plus.ch

No. 123

63

# Bierflaschen, Sektflaschen

## Longneck

Einweg

| Modell                  | Longneck            | Longneck            |
|-------------------------|---------------------|---------------------|
| Farbe                   | braun               | braun               |
| Inhalt cl               | 33                  | 50                  |
| Mdg Ø mm                | KK-26               | KK-26               |
| Ø mm                    | 60.4                | 66.3                |
| Höhe mm                 | 226.5               | 264                 |
| Gewicht g               | 225                 | 260                 |
| Art.-Nr.                | <b>63.703.90</b>    | <b>63.704.90</b>    |
| Verpackung              | Paket à 10 Flaschen | Paket à 10 Flaschen |
| Preis CHF/10er Paket*   | → online            | → online            |
| Art.-Nr                 | <b>63.703.52</b>    | <b>63.704.50</b>    |
| Verpackung              | Palette 100/120 cm  | Palette 100/120 cm  |
| Preis CHF/1.000 Stück** | → online            | → online            |
| Stück/Palette           | 1.805               | 1.960               |

Achtung: diese Paletten können bis zu 1000 kg schwer sein und 2.4 m hoch!



Das passt dazu:

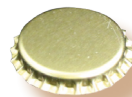

Kronenkork 26 mm  
Art. no. 64.304

Kronenkorkmündung  
26 mm



Harass für 24 Stk  
33 cl Flaschen  
Art. no. 79.103.02



Harass für 20 Stk  
50 cl Flaschen  
Art. no. 79.103.01

## Vichy und NRW

Mehrweg

| Modell                  | Vichy               | NRW                 |
|-------------------------|---------------------|---------------------|
| Farbe                   | braun               | braun               |
| Inhalt cl               | 33                  | 50                  |
| Mdg Ø mm                | KK-26               | KK-26               |
| Ø mm                    | 61                  | 67.5                |
| Höhe mm                 | 233                 | 260                 |
| Gewicht g               | 315                 | 380                 |
| Art.-Nr.                | <b>63.705.90</b>    | <b>63.706.90</b>    |
| Verpackung              | Paket à 10 Flaschen | Paket à 10 Flaschen |
| Preis CHF/10er Paket*   | → online            | → online            |
| Art.-Nr                 | <b>63.705.50</b>    | <b>63.706.50</b>    |
| Verpackung              | Palette 100/120cm   | Palette 100/120cm   |
| Preis CHF/1.000 Stück** | → online            | → online            |
| Stück/Palette           | 2.394               | 2.023               |

Achtung: diese Paletten können bis zu 1000 kg schwer sein und 2.4 m hoch!



Das passt dazu:



Kronenkork 26 mm  
Art. no. 64.304

Kronenkorkmündung  
26 mm



Harass für 24 Stk  
33 cl Flaschen  
Art. no. 79.103.02



Harass für 20 Stk  
50 cl Flaschen  
Art. no. 79.103.01

## Bügelflasche Steinie LM

Mehrweg

| Modell                  | Steinie LM                                | Steinie LM                                |
|-------------------------|---|---|
| Farbe                   | braun                                     | braun                                     |
| Inhalt cl               | 33  | 50  |
| Mdg Typ                 | Lochmund H33                              | Lochmund H33                              |
| Ø mm                    | 69.9                                      | 69.6                                      |
| Höhe mm                 | 188.4                                     | 255                                       |
| Gewicht g               | 305                                       | 390                                       |
| Art.-Nr.                | <b>63.707.90</b>                          | <b>63.708.90</b>                          |
| Verpackung              | Paket à 10 Flaschen & 10 Bügelverschlüsse | Paket à 10 Flaschen & 10 Bügelverschlüsse |
| Preis CHF/10er Paket*   | → online                                  | → online                                  |
| Art.-Nr                 | <b>63.707.50</b>                          | <b>63.708.50</b>                          |
| Verpackung              | Palette 100 /120cm                        | Palette 100/120 cm                        |
| Preis CHF/1.000 Stück** | → online                                  | → online                                  |
| Stück/Palette           | 2.640                                     | 2.112                                     |

Achtung: diese Paletten können bis zu 1000 kg schwer sein und 2.4 m hoch!



Das passt dazu:

Bügelverschluss  
Art.-No. 64.610/64.612.  
Nicht montiert,  
bitte separat bestellen



Lochmund  
H33

\* Preis inkl. VEG/Staffelpreise s. e-shop  
\*\* Preis zuzügl. VEG: CHF 0.02/≥0.09 l - CHF 0.04/≥0.34 l - CHF 0.06/≥0.6 l

## Sektflaschen mit KK-Mündung

| Modell                  | Sekt                |
|-------------------------|---------------------|
| Farbe                   | vetro-grün          |
| Inhalt cl               | 75                  |
| Mdg Ø mm                | KK-29               |
| Ø mm                    | 86.2                |
| Höhe mm                 | 308                 |
| SAP                     | 21307               |
| Art.-Nr.                | <b>63.510.92</b>    |
| Verpackung              | Paket à 10 Flaschen |
| Preis CHF/10er Paket*   | → online            |
| Art.-Nr                 | <b>63.510.22</b>    |
| Verpackung              | Palette 80 /120 cm  |
| Preis CHF/1.000 Stück** | → online            |
| Stück/Palette           | 650                 |

Für Flaschengärung geeignet.



Kronenkorkmündung  
29 mm

Das passt dazu:

Sektstopfen  
Art. No. 64.131



Kronenkork 29 mm  
mit Bidoul  
Art. no. 64.311

Sektstoppfen  
Art. no. 64.165

Post-Versandkarton  
für 70 cl & 100 cl  
Art. 75.275 &  
Art. 75.276

Drahtkappe  
Art. no. 64.503



# Sirup, Öl, Essig

## Bügelflaschen

| Modell    | Bügel    | Bügel    | Bügel    |
|-----------|----------|----------|----------|
| Farbe     | weiss    | weiss    | weiss    |
| Inhalt cl | 10       | 20       | 50       |
| Mdg Typ   | Loch H33 | Loch H33 | Loch H33 |
| Ø mm      | 52       | 56       | 70       |
| Höhe mm   | 132      | 189      | 265      |
| SAP       | → online | → online | → online |

Verschlüsse mitgeliefert; im Preis inbegriffen:

| Art.-Nr.              | 63.802.90                                 | 63.802.92 | 63.802.95 |
|-----------------------|---|-----------|-----------|
| Verpackung            | Paket à 10 Flaschen & 10 Bügelverschlüsse |           |           |
| Preis CHF/10er Paket* | → online                                  | → online  | → online  |

Ohne Verschlüsse.

Bitte separat bestellen: Art.-No. 64.610.01.

| Art.-Nr                     | 63.802.10             | 63.802.20             | 63.802.50             |
|-----------------------------|-----------------------|-----------------------|-----------------------|
| Verpackung                  | Palette<br>100/120 cm | Palette<br>100/120 cm | Palette<br>100/120 cm |
| Preis CHF/<br>1.000 Stück** | → online              | → online              | → online              |
| Stück/Palette               | 2.544                 | 2.952                 | 1.848                 |

Das passt dazu:

## Bügelverschlüsse

Porzellan, Naturgummi, Inox; für Mehrwegflaschen mit Mündungen DIN 5097 (Lochmündung H33).

| Art.-Nr.  | Menge | Preis CHF |
|-----------|-------|-----------|
| 64.610.91 | 10    | → online  |
| 64.610.10 | 800   | → online  |

\* Preis inkl. VEG/Staffelpreise s. e-shop  
\*\* Preis zuzügl. VEG: CHF 0.02/≥0.09 l - CHF 0.04/≥0.34 l - CHF 0.06/≥0.6 l

Werden Flaschen für Lebensmittel eingesetzt (zB Sirup, Öl), kann die VEG zurückgefordert werden. Info unter: [www.vetroswiss.ch/Produzenten\\_Importeure/Erhebung\\_der\\_VEG-830](http://www.vetroswiss.ch/Produzenten_Importeure/Erhebung_der_VEG-830)



Lochmund H33

## Oel- und Essigflaschen quadratisch MARASKA

| Modell    | Maraska    | Maraska   | Maraska    | Maraska   |
|-----------|------------|-----------|------------|-----------|
| Farbe     | halb-weiss | a.grün    | halb-weiss | a.grün    |
| Inhalt cl | 25         | 25        | 50         | 50        |
| Mdg Ø mm  | PP31.5st   | PP31.5st  | PP31.5st   | PP31.5st  |
| Ø mm      | 52.4x52.4  | 52.4x52.4 | 63.8x63.8  | 63.8x63.8 |
| Höhe mm   | 183        | 183       | 219.4      | 219.4     |
| SAP       |            |           |            |           |

| Art.-Nr.              | 63.910.90           | 63.910.96           | 63.911.90           | 63.911.96           |
|-----------------------|---------------------|---------------------|---------------------|---------------------|
| Verpackung            | Paket à 10 Flaschen | Paket à 10 Flaschen | Paket à 10 Flaschen | Paket à 10 Flaschen |
| Preis CHF/10er Paket* | → online            | → online            | → online            | → online            |

| Art.-Nr                     | 63.910.10             | 63.910.26             | 63.911.10             | 63.911.26             |
|-----------------------------|-----------------------|-----------------------|-----------------------|-----------------------|
| Verpackung                  | Palette<br>80 /120 cm | Palette<br>80 /120 cm | Palette<br>80 /120 cm | Palette<br>80 /120 cm |
| Preis CHF/<br>1.000 Stück** | → online              | → online              | → online              | → online              |
| Stück/Palette               | 2.625                 | 2.100                 | 1.360                 | 1.360                 |



Gewindemündung PP31.5st

MARASKA & DORICA:  
So verschliessen:



Drehverschluss PP31.5 ohne Ausguss, mit Gewinde Art. 64.415



Drehverschluss PP31.5 mit Ausguss mit Gewinde Art. 64.428



Drehverschluss PP31.5 mit Ausguss ohne Gewinde Art. 64.426



Thermoschrumpkapsel transparent Art. 64.218

## Oel- und Essigflaschen zylindrisch DORICA

| Modell    | Dorica   | Dorica   | Dorica   | Dorica   |
|-----------|----------|----------|----------|----------|
| Farbe     | weiss    | a.grün   | weiss    | a.grün   |
| Inhalt cl | 25       | 25       | 50       | 50       |
| Mdg Ø mm  | PP31.5st | PP31.5st | PP31.5st | PP31.5st |
| Ø mm      | 50       | 50       | 61       | 61       |
| Höhe mm   | 232      | 232      | 278      | 278      |
| SAP       |          |          |          |          |

| Art.-Nr.              | 63.920.90           | 63.920.96           | 63.921.90           | 63.921.96           |
|-----------------------|---------------------|---------------------|---------------------|---------------------|
| Verpackung            | Paket à 10 Flaschen | Paket à 10 Flaschen | Paket à 10 Flaschen | Paket à 10 Flaschen |
| Preis CHF/10er Paket* | → online            | → online            | → online            | → online            |

| Art.-Nr                     | 63.920.10             | 63.920.26             | 63.921.10             | 63.921.26             |
|-----------------------------|-----------------------|-----------------------|-----------------------|-----------------------|
| Verpackung                  | Palette<br>80 /120 cm | Palette<br>80 /120 cm | Palette<br>80 /120 cm | Palette<br>80 /120 cm |
| Preis CHF/<br>1.000 Stück** | → online              | → online              | → online              | → online              |
| Stück/Palette               | 2.208                 | 2.160                 | 1.368                 | 1.360                 |



Gewindemündung PP31.5st

10 % Rabatt im Onlineshop!

[www.baldinger-plus.ch](http://www.baldinger-plus.ch)

No. 123

65

# Weithals

## Weithalsflaschen

| Modell    | Weithals | Weithals |
|-----------|----------|----------|
| Farbe     | weiss    | weiss    |
| Inhalt cl | 50       | 100      |
| Mdg Typ   | TO48     | TO48     |
| Ø mm      | 49       | 67.9     |
| Höhe mm   | 204.5    | 255      |
| SAP       |          |          |

Verschlüsse mitgeliefert; im Preis inbegriffen:

|                       |  |                  |
|-----------------------|--|------------------|
| Art.-Nr.              | <b>63.803.95</b>                                 | <b>63.803.90</b> |
| Verpackung            | Paket à 10 Flaschen & 10 Twist-Off Deckeln weiss |                  |
| Preis CHF/10er Paket* | → online   | → online         |

Ohne Verschlüsse:  
Bitte separat bestellen: Art.-No. 64.622.01 bzw. 64.622.03.

|                             |                       |                       |
|-----------------------------|-----------------------|-----------------------|
| Art.-Nr                     | <b>63.803.05</b>      | <b>63.803.10</b>      |
| Verpackung                  | Palette<br>80 /120 cm | Palette<br>80 /120 cm |
| Preis CHF/<br>1.000 Stück** | → online              | → online              |
| Stück/Palette               | 2.304                 | 1.352                 |

Weithalsflasche für Heiss- und Kaltabfüllung. Füllen Sie Ihre Salat- und Tomatensauce, Fruchtsäfte oder selbst gemachtes Ketchup in die praktische Weithalsflasche. Twist-Off-Mündung leicht zu öffnen und wieder verschliessen (Twist-off Deckel TO 48 Art.-No. 64.622.01 / 64.622.03).



So verschliessen:



Twist-Off TO48  
Art. 64.622

## Twist-Off Deckel

| Deckel      | Beutel<br>10 Stück      | Beutel<br>100 Stück     | Karton<br>1.000 Stück   |
|-------------|-------------------------|-------------------------|-------------------------|
|             | Art.-No. /<br>Preis CHF | Art.-No. /<br>Preis CHF | Art.-No. /<br>Preis CHF |
| TO 48 gold  | 64.622.91<br>→ online   | 64.622.92<br>→ online   | 64.622.93<br>→ online   |
| TO 48 weiss | 64.622.95<br>→ online   | 64.622.96<br>→ online   | 64.622.97<br>→ online   |
| TO 63 gold  | 64.625.91<br>→ online   | 64.625.92<br>→ online   | 64.625.93<br>→ online   |
| TO 63 weiss | 64.625.95<br>→ online   | 64.625.96<br>→ online   | 64.625.97<br>→ online   |
| TO 82 gold  | 64.628.91<br>→ online   | 64.628.92<br>→ online   | 64.628.93<br>→ online   |
| TO 82 weiss | 64.628.95<br>→ online   | 64.628.96<br>→ online   | 64.628.97<br>→ online   |

## Weithalsgläser

| Modell    | Weithals | Weithals | Weithals |
|-----------|----------|----------|----------|
| Farbe     | weiss    | weiss    | weiss    |
| Inhalt cl | 10.6     | 22.5     | 42.5     |
| Mdg Typ   | TO48     | TO63     | TO82     |
| Ø mm      | 49       | 67.9     | 86       |
| Höhe mm   | 78       | 87       | 96-5     |
| SAP       | 19070    |          |          |

|                       |  |                  |                  |
|-----------------------|--|------------------|------------------|
| Art.-Nr.              | <b>63.801.90</b>                                 | <b>63.801.92</b> | <b>63.801.94</b> |
| Verpackung            | Paket à 10 Flaschen & 10 Twist-Off Deckeln weiss |                  |                  |
| Preis CHF/10er Paket* | → online   | → online         | → online         |

|                             |                       |                       |                       |
|-----------------------------|-----------------------|-----------------------|-----------------------|
| Art.-Nr                     | <b>63.801.10</b>      | <b>63.801.20</b>      | <b>63.801.40</b>      |
| Verpackung                  | Palette<br>80 /120 cm | Palette<br>80 /120 cm | Palette<br>80 /120 cm |
| Preis CHF/<br>1.000 Stück** | → online              | → online              | → online              |
| Stück/Palette               | 4.230                 | 3.360                 | 3.211                 |



Mit Mündung für Twist-Off-Deckel No. 64.622/625/628. Gläser immer ohne Verschlüsse: diese bitte separat bestellen.

So verschliessen:



Twist-Off TO48  
Art. 64.622



Twist-Off TO63  
Art. 64.625



Twist-Off TO82  
Art. 64.628

- \* Preis inkl. VEG/Staffelpreise s. e-shop
- \*\* Preis zuzügl. VEG: CHF 0.02/≥0.09 l - CHF 0.04/≥0.34 l - CHF 0.06/≥0.6 l

e-shop auf [www.baldinger-plus.ch](http://www.baldinger-plus.ch):  
10 % Rabatt auf allen Preisen!



Für den palettenweisen Bezug von anderen Flaschenmodellen verlangen Sie bitte unseren Spezialkatalog (gedruckt oder auf [www.baldinger.biz](http://www.baldinger.biz)).

# Hotfill-PET



**BEST  
SELLER**

Eine PET-Flasche, entwickelt für Heissfüllung bei hohen Temperaturen. Die Flaschen weisen horizontale Ringe oder Panels auf, die die nötige Stärke gewährleisten, dem entstehenden Vakuum während der Rückkühlung standzuhalten.

### Vorteile:

- Entwickelt für Papier-Etikettierung, um die Verpackungskosten deutlich zu senken
- runde Flaschen ohne Panels (Flächen), hochwertige Präsentation am Verkaufspunkt.
- Panel-Flaschen für Sleeves
- Die Ringe verhindern das Zusammenziehen der Flaschen durch den Vakuum-Effekt
- Mündung 38 mm
- Verarbeitungshinweise beachten



„Profitieren Sie von unserem Fachwissen, wenn es um Abfüllung oder Verschliessen geht.“

Dieter Baldinger  
MSc Masch. Ing. ETH

Tel.: 044 806 80 80



64.641.00



77.801.50



77.803.50



77.803.90

| Art. No.  | Artikel  | Inhalt ml | Inhalt RV ml | Gewicht g | Ø x H mm | Flaschen/ Pal. | Preis CHF/% |           |            |            |
|-----------|--|-----------|--------------|-----------|----------|----------------|-------------|-----------|------------|------------|
|           |  |           |              |           |          |                | 10 Stk      | 1 Palette | 2 Paletten | 5 Paletten |
| 77.801.50 | Hotfill-PET-Flasche Rillen   | 500       | 550          | 42.0      | 67 x 201 | 2.800          |             |           |            |            |
| 77.801.93 | Hotfill-PET-Flasche Rillen   | 500       | 550          | 42.0      | 67 x 201 |                | → online    | → online  | → online   | → online   |
| 77.803.50 | Hotfill-PET-Flasche Panel**  | 500       | 550          | 32.0      | 67 x 201 | 2.800          |             | → online  | → online   | → online   |
| 77.803.90 | Hotfill-PET-Flasche Panel**  | 1000      | 1080         | 45.0      | 85 x 250 | 1.408          |             | → online  | → online   | → online   |
|           |  |           |              |           |          | Stück/Kart.    |             |           | 1 Karton   | 5 Kartons  |
| 64.641.00 | Schraubverschluss weiss (leicht transparent)<br>Preise pro 1.000 Stück, ab Lager Rümikon |           |              |           |          | 2.500          |             |           | → online   | → online   |

\* Preis je Verkaufseinheit = 10 Stück inkl. Schraubverschluss weiss  
\*\* Etikettiermöglichkeit bitte mit uns absprechen



**500 ml Hotfill Panel:  
gefüllte Flasche**



10 % Rabatt im  
Onlineshop!

www.baldinger-plus.ch

No. 123

# FLASCHEN REINIGEN

03.907



47.501

## Flaschen-Reinigungsgeräte

| Art.-Nr.  | Gerät   | Preis CHF |
|-----------|---|-----------|
| 03.907    | <b>Plus-MINI</b><br>Zur Flaschen-Innenreinigung.<br>Für Wasserdruck. Kaltwasser-<br>Schlauchanschluss.                    | → online  |
| 03.908    | <b>Plus-MAXI</b> → online<br>Zur Flaschen-Innen- und<br>Aussenreinigung. Anschluss 230 V.<br>Kaltwasser-Schlauchanschluss | → online  |
| 47.501    | Metallflaschenbürste Standard   | → online  |
| 47.501.50 | Metallflaschenbürste Magnum   | → online  |

## Flaschen-Schwefelgerät

| Art.-Nr.  | Gerät  | Preis CHF |
|-----------|--|-----------|
| 03.416    | <b>Vitisvinifera-MINI</b><br>Zur Sprüh-Desinfektion von<br>Flaschen. Für SO <sub>2</sub> -Lösung 2%.                               | → online  |
| 03.416.10 | <b>Vitisvinifera-ECO</b><br>Zur Sprüh-Desinfektion von<br>Flaschen. Für SO <sub>2</sub> -Lösung 2%<br>+ SO <sub>2</sub> -Lösung 5% | → online  |
| 69.607    |  |           |

03.908



03.416.10

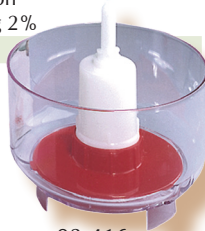

03.416

## Flaschen-Abtropfgestell

| Art.-Nr. | Gerät  | Preis CHF |
|----------|--|-----------|
| 03.905   | Flaschen-Abtropfgestell<br>Kunststoff, für 81 Flaschen fest  | → online  |
| 03.906   | Flaschen-Abtropfgestell<br>Kunststoff, für 81 Flaschen drehbar   | → online  |
| 03.915   | Flaschen-Abtropfgestell<br>Set bestehend aus einer Auffang-<br>wanne und zwei Flaschenträgern.<br>Pro Flaschenträger (= Etage)<br>haben 16 Weinflaschen bzw. 25<br>Bierflaschen 33 cl zum Abtropfen<br>und Lagern Platz. | → online  |



03.905

03.416.10

03.416

NEW



03.915



PATENT PENDING

## Drehverschluss-Entferner Oталu E36

Manuelles Gerät zum mühelosen  
Entfernen der Unterteile von langen  
Drehverschlüssen auf Weinflaschen.  
Einsetzbar für alle Typen von  
Verschlüssen. Fussbedienung.



| Art.-Nr. | Gerät     | Preis CHF |
|----------|-----------|-----------|
| 42.217   | Oталu E36 | → online  |

Oталu E36



03.611.20



03.611.90

03.611.10



03.630.25

## Flaschen-Ausspritzgerät

| Art.-Nr.  | Gerät   | Preis CHF |
|-----------|---|-----------|
| 03.611.90 | <b>Ausspritzer Deluxe, Edelstahl</b><br>Zum Ausspritzen von 1 Flasche mit<br>Leitungswasser. Anschluss 3/4 "G<br>IG (für Montage an Wasserhahn) | → online  |
| 03.611.10 | <b>Rins-1</b> → online<br>Zum Ausspritzen von 1 Flasche mit<br>Leitungswasser. Anschluss 1/2 "G<br>IG. Zur Montage an Wasserhahn                | → online  |
| 03.611.20 | <b>Rins-2</b> → online<br>Zum Ausspritzen von 1 Flasche mit<br>Leitungswasser. Anschluss 1/2 "G<br>IG. Zur Montage an Wasserhahn                | → online  |
| 03.630.25 | <b>EASY WASHER</b> für grosse<br>Korbflasche → online   | → online  |

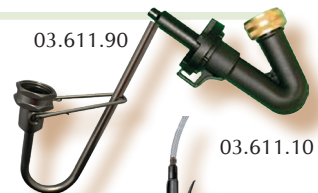

## Flaschenfee

Flaschen waschen im Geschirrspüler! Das ist nun möglich mit der  
Flaschenfee. Mehr Info: [www.baldinger.biz](http://www.baldinger.biz)

| Art. No.   | # Flaschen                            | Ø Flaschen  | Preis CHF |
|------------|---------------------------------------|-------------|-----------|
| 03.620.20A | 20 Fl.                                | max 88 mm   | → online  |
| 03.620.25A | 25 Fl.                                | max 88 / 74 | → online  |
| 03.620.30A | 30 Fl.                                | max 74 mm   | → online  |
| 03.620.9.. | Adapter für diverse<br>Geschirrspüler |             | → online  |



# FLASCHEN FÜLLEN

## Unterdruckfüller ENOLmatic

Der einstellige Kleinfüller für die Abfüllung stiller Füllgüter. Leistung/h ca. 200 75 cl-Flaschen. Der Füller kann für Spezialaufgaben ausgerüstet und mit einem Kerzenfilter ergänzt werden werden

| Art.-Nr. | Modell                                | Füllstellen | Preis CHF |
|----------|---------------------------------------|-------------|-----------|
| 04.315   | ENOLmatic                             | 1           | → online  |
| 23.306   | > Unterdruck-Kerzenfilter ENOL-Tandem |             | → online  |

**TENCO**

**BEST  
SELLER**



| Art.-Nr.  | Zubehör     | Zweck                                 | Preis CHF |
|-----------|-------------|---------------------------------------|-----------|
| 04.315.01 | Kristal-Kit | für Flaschen mit engen, langen Halsen | → online  |
| 04.315.02 | Mignon-Kit  | für Kleinflaschen                     | → online  |



|           |            |  |          |
|-----------|------------|--|----------|
| 04.315.03 | Frutta-Kit | für Heissabfüllung bis max. 80 °C              | → online |
| 04.315.04 | Milk-Kit   | für Weithalsflaschen mit Mündungs-Ø 45 - 65 mm | → online |



|           |               |                                   |          |
|-----------|---------------|-----------------------------------|----------|
| 04.315.05 | Demi-John-Kit | zum Ab-/Umfüllen von Korbflaschen | → online |
| 04.315.07 | Oil-Kit       | zur Abfüllung von Öl bzw. Liqueur | → online |



04.315.11



|           |          |  |          |
|-----------|----------|--|----------|
| 04.315.10 | Wein-Kit | zur Abfüllung von Standard-Flaschen (im Standardgerät enthalten) | → online |
| 04.315.11 | Inox-Kit | Inox-Füllventil zur Abfüllung von Standard-Flaschen              | → online |



|           |             |   |          |
|-----------|-------------|---|----------|
| 04.315.12 | Hotfill Kit | Füllventil für Heissabfüllung (<80 °C) und Weithalsflaschen | → online |
|-----------|-------------|---|----------|

04.315.12



### Ersatzteile:

Auf unserer Webseite finden Sie viele Ersatzteile zu Enolmaster (& Enolmatic).



## Unterdruck

ENOLmatic mit Filter ENOL-Tandem (23.306)



ENOLmaster mit Filter ENOL-Master



## Unterdruckfüller ENOLmaster

Der praktische Kleinfüller für die Abfüllung stiller Füllgüter. Leistung/h ca. 700 75 cl-Flaschen. Der Füller kann mit einem Kerzenfilter ergänzt werden. Heissabfüllung: max. 84 °C

Option:  
Kerzenfilter  
Art.-No. 23.307



| Art.-Nr.  | Modell                                | Füllstellen | Preis CHF |
|-----------|---------------------------------------|-------------|-----------|
| 04.316.41 | ENOLmaster Plus                       | 4           | → online  |
| 04.316.42 | ENOLmaster Plus Heissabfüllung        | 4           | → online  |
| 23.307    | > Unterdruck-Kerzenfilter ENOL-Master |             | → online  |

## Falldruckfüller inox

# 350 Fl / h

Für Flaschen von 0.3 bis 1.0 l Inhalt und dünnflüssige, stille Füllgüter. Komplett aus Edelstahl Rostfrei. Tischmodell mit Fuss, ausgestattet mit Füllventilen Ø 15 mm mit automatischer und regulierbarer Füllhöhe der Flaschen. Hygienischer, einteiliger Vorlaufbehälter mit Schwimmerventil am Füllguteingang. Beschickung mittels Falldruck oder Pumpe. Kann mit Dampf sterilisiert werden.

| Art.-Nr.  | Modell        | Leistung<br>0.5 l/h | Masse mm     | Gewicht<br>kg | Pumpe | Preis CHF |
|-----------|---------------|---------------------|--------------|---------------|-------|-----------|
| 04.148.03 | 3 Füllstellen | 350                 | 850/400/H600 | 20            | -     | → online  |



## Falldruckfüller inox Plus1

# 480 - 720 Fl / h

Für Weinflaschen von 0.5 bis 1.0 l Inhalt. Geschlossenes System. Beschickung mittels Falldruck. Ganz aus Edelstahl Rostfrei.

| Art.-Nr.  | Modell  | Ø Heber<br>[mm] | Leistung<br>[l/h] | Masse<br>[mm] | Gewicht<br>[kg] | Pumpe | Preis CHF |
|-----------|---------|-----------------|-------------------|---------------|-----------------|-------|-----------|
| 04.136.04 | 4-Heber | 16              | 480               | 600/500/H700  | 29              | -     | → online  |
| 04.136.06 | 6-Heber | 16              | 720               | 900/500/H700  | 32              | -     | → online  |

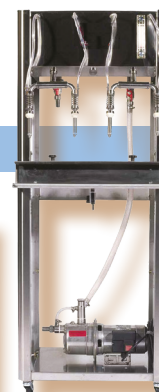

## Falldruckfüller inox Plus2

# 480 - 720 Fl / h

Für Weinflaschen von 0.5 bis 1.0 l Inhalt. Geschlossenes System. Beschickung mittels Falldruck. Ganz aus Edelstahl Rostfrei. Mit Kreiselpumpe.

| Art.-Nr.  | Modell  | Ø Heber<br>[mm] | Leistung<br>[l/h] | Masse<br>[mm] | Gewicht<br>[kg] | Pumpe   | Preis CHF |
|-----------|---------|-----------------|-------------------|---------------|-----------------|---------|-----------|
| 04.137.04 | 4-Heber | 16              | 480               | 600/500/H1500 | 41              | JES5/bp | → online  |
| 04.137.06 | 6-Heber | 16              | 720               | 900/500/H1500 | 47              | JES5/bp | → online  |



## Heberfüller inox Plus3

# 480 - 720 Fl / h

Für Weinflaschen von 0.5 bis 1.0 l Inhalt. Geschlossenes System. Beschickung mittels Falldruck. Ganz aus Edelstahl Rostfrei. Mit Kreiselpumpe und Schichtenfilter 20/20 cm für 20 Schichten.

| Art.-Nr.  | Modell  | Ø Heber<br>[mm] | Leistung<br>[l/h] | Masse<br>[mm] | Gewicht<br>[kg] | Pumpe   | Preis CHF |
|-----------|---------|-----------------|-------------------|---------------|-----------------|---------|-----------|
| 04.138.04 | 4-Heber | 16              | 480               | 600/500/H1500 | 57              | JES5/bp | → online  |
| 04.138.06 | 6-Heber | 16              | 720               | 900/500/H1500 | 64              | JES5/bp | → online  |

## Falldruck

## Heberfüller inox ELVA ECOfill

# 500 - 800 Fl / h

Der neu entwickelte Falldruckfüller für Glas- und PET-Flaschen (Ø 55 - 100 mm, Höhe 200 - 350 mm). Geeignet für alle stillen, dünnflüssigen Getränke und Lebensmittel inkl. Milch und Saft. Erfüllt höchste Hygiene-Ansprüche. Kalt- und Heissabfüllung. Anschluss 1" G AG. Schwimmer. Die Füllelemente können leicht ausgeklinkt werden: kein Ansaugen mehr. Ganz aus Edelstahl Rostfrei und Silikon.

| Art.-Nr.  | Modell  | Ø Heber<br>[mm] | Leistung<br>[l/h] | Masse<br>[mm] | Gewicht<br>[kg] | Preis CHF |
|-----------|---------|-----------------|-------------------|---------------|-----------------|-----------|
| 04.111.04 | 4-Heber | 14              | 500               | 465/500/H580  | 18              | → online  |
| 04.111.06 | 6-Heber | 14              | 800               | 705/500/H580  | 22              | → online  |



Abbildung: ECOfill 6 Heber

## Heberfüller inox ELVA-62

# 1.200 Fl / h

Für Weinflaschen von 0.2 bis 1.0 l Inhalt. Beschickung mittels Falldruck; Anschluss 1" G AG. Ganz aus Edelstahl Rostfrei. 12 Füllstellen. Schwimmer. Drehstrommotor 400 V.

| Art.-Nr.  | Modell   | Ø Heber<br>[mm] | Leistung<br>[l/h] | Gewicht [kg] | Preis CHF   |
|-----------|----------|-----------------|-------------------|--------------|-------------|
| 04.105.12 | 12-Heber | 15              | 1.200             | 88           | auf Anfrage |



Swiss  
Made



## Dosierfüller Mignon

# Volumen



Der praktische Kleinfüller für die Abfüllung dünn- und dickflüssiger Produkte. Füllmenge und Leistung stufenlos einstellbar; halb- oder vollautomatischer Betrieb möglich. Füllgutberührte Teile in Edelstahl Rostfrei. Leicht zu reinigen. Für Angebotsabgabe bitte Füllgut- und Gebindemuster senden. Die Maschine benötigt eine kundenseitige Druckluftversorgung.

| Art.-Nr.  | Modell   | Füllmenge    | Preis CHF   |
|-----------|----------|--------------|-------------|
| 04.415.01 | MIGNON-1 | 0 - 100 ml   | auf Anfrage |
| 04.415.02 | MIGNON-2 | 5 - 250 ml   | auf Anfrage |
| 04.415.03 | MIGNON-3 | 20 - 700 ml  | auf Anfrage |
| 04.415.04 | MIGNON-4 | 50 - 1300 ml | auf Anfrage |

## Dosierfüller Dosamatic

Der praktische Kleinfüller für die Abfüllung dünn- und dickflüssiger Produkte. Füllmenge und Leistung stufenlos einstellbar; halb- oder vollautomatischer Betrieb möglich. Füllgutberührte Teile in Edelstahl Rostfrei. Leicht zu reinigen. Für Angebotsabgabe bitte Füllgut- und Gebindemuster senden. Die Maschine benötigt eine kundenseitige Druckluftversorgung.

| Art.-Nr.  | Modell           | Füllmenge      | Preis CHF   |
|-----------|------------------|----------------|-------------|
| 04.412.01 | DOSAMATIC DS 912 | 50 - 1.000 ml  | auf Anfrage |
| 04.412.02 | DOSAMATIC DS 913 | 200 - 5.000 ml | auf Anfrage |



Ich bin für Sie da!  
 Kommen Sie mit Ihrem Projekt zu mir und wir finden zusammen die beste Lösung.  
 Tel. 044 806 80 86

Dieter Baldinger  
 MSc Masch. Ing. ETH

# Gegendruck

## Gegendruckfüller inox RLV-FI

Halbautomatischer Gegendruckfüller für die Abfüllung von kohlenensäurehaltigen Getränken wie Bier, Sekt, Schaumwein, Mineralwasser, Sprudel-Getränke etc in Glas- und (optional) PET-Flaschen. Niveausonden zur Regulierung des Füllgutzuflusses. Vorlaufbehälter für max. 5 bar mit Reinigungsöffnungen.

### Füllzyklus (A - C optional):

- A 1. Vor-Evakuierung: Die in den Flaschen vorhandene Luft wird weitgehend evakuiert.
- B Flaschenspülung mittels Inertgas (CO<sub>2</sub> ou N<sub>2</sub>)
- C 2. Vor-Evakuierung: Das Luft-Inertgas-Gemisch wird nochmals abgesaugt, sodass kaum mehr Sauerstoff in den Flaschen vorhanden ist.
- D Druckausgleich: für gleichen Druck im Vorlaufbehälter und in den Flaschen.
- E Füllvorgang mittels Falldruck
- F Druckablass

### Technische Daten:

Stromanschluss : 230 V 50 Hz, Spannungsversorgung 24 V  
 Füllgutanschluss 1" G IG  
 max. Flaschendurchmesser 120 mm, max. Flaschenhöhe 350 mm

| Art.-Nr.  | Modell                | Leistung/h*<br>0.5 l-Flaschen | Stromverbrauch kW | Luftverbrauch<br>NL/min/6 bar | Gewicht<br>kg | Abmessung<br>B x T x H cm | Preis CHF   |
|-----------|-----------------------|-------------------------------|-------------------|-------------------------------|---------------|---------------------------|-------------|
| 04.221.02 | RLV-2F, 2 Füllstellen | 200                           | 0.37              | 60                            | 85            | 57 x 49 x 192             | auf Anfrage |
| 04.221.04 | RLV-4F, 4 Füllstellen | 400                           | 0.37              | 120                           | 115           | 77 x 49 x 192             | auf Anfrage |
| 04.221.06 | RLV-6F, 6 Füllstellen | 600                           | 0.37              | 180                           | 140           | 97 x 49 x 192             | auf Anfrage |

\*abhängig von den Arbeitsbedingungen



10 % Rabatt im  
 Onlineshop!

www.baldinger-plus.ch

No. 123

# FLASCHEN VERSCHLIessen

## Korken



### Handverkorker für Weinflaschen

Für Weinflaschen mit Bandmündung und Korken. Vierbacken-Korks Schloss.  
Bei RAPID 56: bitte bei Bestellung Flaschenzeichnung zur Verfügung stellen und Korkenmasse melden.

| Art.-Nr.   | Maschine | Korken<br>max. mm | Flaschen        |           |         |           | Preis CHF |
|--|----------|-------------------|-----------------|-----------|---------|-----------|-----------|
|  |          |                   | Typ             | Øi Mdg mm | Höhe mm | Ø max. mm |           |
| RAPID-Serie: robust, Swiss made, Korks Schloss aus MESSING                     |          |                   |                 |           |         |           |           |
| 05.132   | RAPID 15 | Ø 26 x 42         | Standard        | 18        | 215/330 | 88        | → online  |
| 05.149   | RAPID 54 | Ø 26 x 42         | Standard        | 18        | 220/330 | 170       | → online  |
| 05.153   | RAPID 56 | Ø 46 x 58         | grosse Flaschen | divers    | 400/750 | 240       | → online  |
| RF-Serie: leichte, günstige Maschinen für kleine Mengen, Korks Schloss aus POM |          |                   |                 |           |         |           |           |
| 05.111.01  | RF       | Ø 24 x 44         | Wein            | 16        | 230/390 | 86        | → online  |
| 05.111.11  | Magnum   | Ø 26 x 46         | Wein            | 16        | 430/590 | 110       | → online  |



05.111.01

**05.111:**  
neu mit Korks Schloss  
aus POM



05.111.11

### Handverkorker

Für Weinflaschen mit  
Bandmündung und  
Naturkorken (nicht  
synthetisch).



| Art.-Nr.     | Preis CHF |
|--------------|-----------|
| 05.105 Gilda | → online  |

05.132

05.149

0.375 - 1.0 l

Swiss  
Made

Korks Schloss  
austauschbar

05.153

Zentrierkonus  
austauschbar

Federdruck  
einstellbar

0.75 - 15 l



## Technische Korken

Mikrotech-Korke:  
Flaschenverschlüsse aus  
Korkgranulat. Für Standard-  
Weinflaschen geeignet.



64.180  
SÜBR

| Art.-Nr.  | Typ  | Ø mm | Höhe mm | Menge | Preis CHF |
|-----------|------|------|---------|-------|-----------|
| 64.180.94 | SÜBR | 24   | 44      | 100   | → online  |
| 64.180.44 | SÜBR | 24   | 44      | 500   | → online  |

## Naturkorken

Diese Naturkorken sind für  
Standard-Weinflaschen geeignet,  
bzw. Durchmesser 26 mm für  
Magnumflaschen zu verwenden.



| Art.-Nr.  | Ø mm | Höhe mm | Qualität | Menge   | Preis CHF |
|-----------|------|---------|----------|---------|-----------|
| 64.121.94 | 24,5 | 45      | 2ème     | 100 Stk | → online  |
| 64.121.91 | 26   | 44      | magnum   | 10      | → online  |
| 64.121.90 | 26   | 44      | magnum   | 100     | → online  |

## Konische Korke

| Länge mm  | Ø oben mm | Ø unten mm | Art. Nr.         | Preis / 10er Paket |
|---|-----------|------------|------------------|--------------------|
| 27  | 12        | 9          | 64.105.12        | → online           |
| 27  | 13        | 10         | <b>64.105.13</b> | → online           |
| > geeignet für Platin 10 cl (63.651)                    |           |            |                  |                    |
| 27  | 18        | 15         | 64.105.18        | → online           |
| 27  | 19        | 16         | 64.105.19        | → online           |
| 27  | 20        | 17         | 64.105.20        | → online           |
| 33  | 21        | 17         | <b>64.105.21</b> | → online           |
| > geeignet für Platin 20 cl, Platin 35 cl, Platin 50 cl |           |            |                  |                    |
| 33  | 22        | 18         | 64.105.22        | → online           |
| 33  | 24        | 20         | 64.105.24        | → online           |
| ... und viele weitere Masse im Onlineshop               |           |            |                  |                    |
| 33  | 46        | 50         | 64.105.50        | für Tonigläser     |



NOMACORC



## NOMACORC Select Green

Das Top-Produkt unter den synthetischen Flaschenkorken. 100 % aus nachwachsenden Rohstoffen hergestellt. Sie sind steril verpackt ab 1.000 Stück, entsprechen dem neuesten Stand der Wissenschaft und bieten eine bisher nicht gekannte Sicherheit. Profi-Qualität (Alkohol max. 45 Vol.-%). **Achtung: nur für intakte Vierbacken-Korkschröcker geeignet.**

| Art.-Nr.  | Ø mm | Höhe mm | Seitendruck | Menge | Preis CHF |
|-----------|------|---------|-------------|-------|-----------|
| 64.853.92 | 24   | 44      | -           | 10    | → online  |
| 64.853.93 | 24   | 44      | -           | 100   | → online  |
| 64.854.41 | 24   | 44      | -           | 1.000 | → online  |

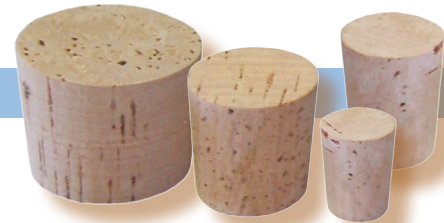

Naturkork; für Stehendlagerung.  
grosse Grössen können aus mehreren Stücken  
geleimt sein.

**64.105.50 passt auf  
das 'Toni'-Joghurtglas**



## Griffkorken

Naturkork mit Plastikgriff; für Stehendlagerung

| Art.-Nr.  | Ø Korke | Ø Kopf | Farbe   | für Flasche                               | Menge | Preis CHF |
|-----------|---------|--------|---------|---|-------|-----------|
| 64.106.12 | 19.5 mm | 29 mm  | schwarz | Weinflaschen mit<br>Bandmündung Ø 18.5 mm | 1.000 | → online  |

Kunststoff-Stopfen mit Plastikgriff; für Stehendlagerung

| Art.-Nr.  | Ø Korke | Ø Kopf | Farbe   | für Flasche                               | Menge | Preis CHF |
|-----------|---------|--------|---------|---|-------|-----------|
| 64.109.12 | 19.2 mm | 29 mm  | schwarz | Weinflaschen mit<br>Bandmündung Ø 18.5 mm | 1.000 | → online  |

Kunststoff-Stopfen PE; Griff PE bzw. nature (Holzimitat) für Stehendlagerung

| Art.-Nr.  | Ø Korke | Ø Kopf  | Farbe | für Flasche                             | Menge | Preis CHF |
|-----------|---------|---------|-------|---|-------|-----------|
| 64.107.81 | 11 mm   | 21 mm   |       | 10 cl Platinflasche                     | 10    | → online  |
| 64.107.91 |         |         |       | No. 63.651.90                           | 100   | → online  |
| 64.107.11 |         |         |       |   | 1.000 | → online  |
| 64.112.81 | 17 mm   | 29,5 mm |       | Platinflaschen mit Mündung<br>Ø 16.5 mm | 10    | → online  |
| 64.112.91 |         |         |       | (Platin 20 cl, 35 cl & 50 cl)           | 100   | → online  |
| 64.112.11 |         |         |       |   | 1.000 | → online  |
| 64.112.82 | 19.2 mm | 29,5 mm |       | Flaschen mit Bandmündung<br>Ø 19 mm     | 10    | → online  |
| 64.112.92 |         |         |       |   | 100   | → online  |
| 64.112.12 |         |         |       |   | 1.000 | → online  |



64.106



64.109



64.107



64.112

# Sektverschlüsse

## Handverkorker für Sektflaschen

Für Sektflaschen bis 1.5 l Inhalt. Vierbacken-Korks Schloss.

05.152.21 Verdrahter halbautomatisch ONE TWIST mit Kurbel



Swiss  
Made



05.152.21  
(mit Verdrahter ONE TWIST)



| Art.-Nr.                        | Maschine               | Korken<br>max. mm | Flaschen   |           |         | Preis CHF    |
|---------------------------------|------------------------|-------------------|------------|-----------|---------|--------------|
|                                 |                        |                   | Typ        | Øi Mdg mm | Höhe mm |              |
| RAPID-Serie: robust, Swiss made |                        |                   |            |           |         |              |
| 05.152.21                       | RAPID 55C<br>One Twist | Ø 34 x 51         | Champagner | 19        | 220/420 | 200 → online |

## Sekt-Vierdrahtverschlüsse

Mit Deckel.

| Art.-Nr.  | Menge   | Preis CHF |
|-----------|---------|-----------|
| 64.503.90 | 1 x 10  | → online  |
| 64.503.91 | 1 x 100 | → online  |



## Sekt-Kapseln

Ø 34 x 130 mm, gold, mit Abriss

| Art.-Nr.  | Menge   | Preis CHF |
|-----------|---------|-----------|
| 64.209.91 | 1 x 100 | → online  |



## Handverschliesser

Zum Montieren der Vierdrahtverschlüsse

| Art.-Nr.  | Maschine               | Preis CHF |
|-----------|------------------------|-----------|
| 05.705    | für Sekt-Drahtkappen   | → online  |
| 64.503.25 | > Vierdrahtverschlüsse |           |

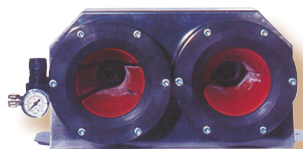

## Sektstopfen

Kunststoff.  
Keine Verschliessmaschine nötig.



| Art.-Nr.  | Farbe | Menge    | Preis CHF |
|-----------|-------|----------|-----------|
| 64.131.91 | weiss | 1 x 10   | → online  |
| 64.131.92 |       | 1 x 100  | → online  |
|           |       | 10 x 100 | → online  |

## Sektkorken Trefinos

Compac 3 - TD3 48 x Ø 31 mm für Sektflaschen  
Oben gerändelt.

| Art.-Nr.  | Qualität | Menge | Preis CHF |
|-----------|----------|-------|-----------|
| 64.165.93 | TD3      | 100   | → online  |
| 64.165.13 | TD3      | 1000  | → online  |

## Handkapsler Sekt pneumatisch

Zum Befestigen auf Tisch; benötigt Druck-  
luftversorgung ≥ bar.

| Art.-Nr.  | Maschine                | Preis CHF |
|-----------|-------------------------|-----------|
| 05.802    | für Sekt-Kapseln 150 mm | → online  |
| 64.209.91 | > Sekt-Kapseln          | → online  |

## Twist-Off

### Twist-Off Deckel

Für Weithalsgläser mit entsprechender Mündung.

| Deckel      | Beutel<br>10 Stück      | Beutel<br>100 Stück     | Karton<br>1.000 Stück   |
|-------------|-------------------------|-------------------------|-------------------------|
|             | Art.-No. /<br>Preis CHF | Art.-No. /<br>Preis CHF | Art.-No. /<br>Preis CHF |
| TO 48 gold  | 64.622.91<br>→ online   | 64.622.92<br>→ online   | 64.622.93<br>→ online   |
| TO 48 weiss | 64.622.95<br>→ online   | 64.622.96<br>→ online   | 64.622.97<br>→ online   |
| TO 63 gold  | 64.625.91<br>→ online   | 64.625.92<br>→ online   | 64.625.93<br>→ online   |
| TO 63 weiss | 64.625.95<br>→ online   | 64.625.96<br>→ online   | 64.625.97<br>→ online   |
| TO 82 gold  | 64.628.91<br>→ online   | 64.628.92<br>→ online   | 64.628.93<br>→ online   |
| TO 82 weiss | 64.628.95<br>→ online   | 64.628.96<br>→ online   | 64.628.97<br>→ online   |

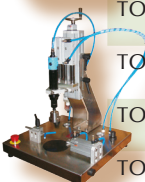

05.249  
TW-1

## Bügelverschlüsse

### Bügelverschlüsse

Porzellan, Naturgummi, Inox; für Mehrwegflaschen  
mit Mündungen DIN 5097 (Lochmündung H33).

| Art.-Nr.   | Menge                  | Preis CHF      |
|------------|------------------------|----------------|
| 64.610.91  | 10                     | → online       |
| 64.610.10  | 1.000                  | → online       |
| 64.610.931 | Gummischeiben rot dazu | 10 → online    |
| 64.610.932 |                        | 100 → online   |
| 64.610.933 |                        | 1.000 → online |

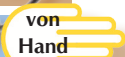

### Verschliesser für Bügelverschlüsse MECA-34

Bügelverschlüsse von Hand montieren und sodann per  
Pedaldruck mühelos verschliessen.

| Art.-Nr. | Menge   | Preis CHF   |
|----------|---------|-------------|
| 05.604   | MECA-34 | 10 → online |

# Kronenkorken

## Handverschiesser KK

Für Kronenkorken und Weinflaschen von 0.2 bis 1.0 l Inhalt mit KK-Mündung 26 oder 29 mm Ø (2 Koni geliefert). Auf Tisch montierbar.

| Art.-Nr. | Maschine            | Preis CHF |
|----------|---------------------|-----------|
| 05.302   | Handverschiesser KK | → online  |
| 64.301   | > Kronenkorken      |           |

## Pneumatischer Verschiesser KK

Für Kronenkorken und Weinflaschen von 0.2 bis 1.0 l Inhalt mit KK-Mündung 26 oder 29 mm Ø (2 Koni geliefert). Auf Tisch montierbar. Benötigt Druckluftanschluss. Kann auch für Plastik-Sektstopfen eingesetzt werden (64.131).

| Art.-Nr. | Maschine        | Preis CHF |
|----------|-----------------|-----------|
| 05.315   | Verschiesser KK | → online  |
| 64.301   | > Kronenkorken  |           |

## Handverschiesser KK

Für Kronenkorken und Weinflaschen mit KK-Mündung 26 oder 29 mm Ø.

| Art.-Nr. | Maschine            | Preis CHF |
|----------|---------------------|-----------|
| 05.313   | Handverschiesser KK | → online  |
| 64.301   | > Kronenkorken      |           |



## Kronenkorken

Kunststoffdichtung für Kalt- und Heissabfüllung, pasteurisierfähig gemäss Datenblatt. Erfordert Verschiessmaschine.

| Art.-Nr.  | Farbe              | Ø mm | Menge  | Preis CHF |
|-----------|--------------------|------|--------|-----------|
| 64.301.91 | gold               | 29   | 100    | → online  |
| 64.301.97 | PVC                |      | 1.000  | → online  |
| 64.301.11 |                    |      | 7.000  | → online  |
| 64.301.98 | rot mit Goldrand   | 29   | 1.000  | → online  |
| 64.301.02 |                    |      | 7.000  | → online  |
| 64.301.03 | rot                | 29   | 7.000  | → online  |
| 64.304.91 | gold               | 26   | 100    | → online  |
| 64.304.97 | PVC                |      | 1.000  | → online  |
| 64.304.11 | free               |      | 10.000 | → online  |
| 05.302    | > Handverschiesser |      |        |           |

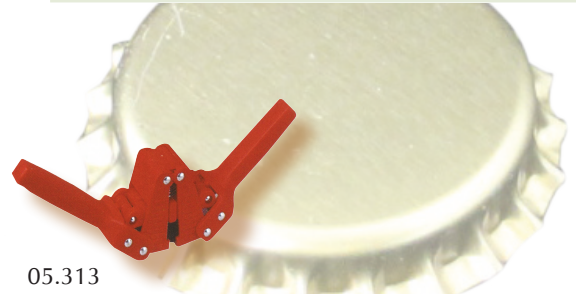

# Gewindeverschlüsse

## Anrollverschiesser SE08

Halbautomatischer Verschiesser für Flaschen Ø 58 bis 90 mm / Höhe 182 bis 330 mm mit Gewindemündung. 4-Rollen-Verschiesskopf M2 in mit System „no cap – no roll“. Ohne Verschlusszuführung. Für Verschlüsse BVS 28, Ø 28 x 44 mm oder andere.

| Art.-Nr.  | für Verschlüsse | Mündung      | Preis CHF   |
|-----------|-----------------|--------------|-------------|
| 05.245.28 | 28 x 24 mm      | BVS-28       | auf Anfrage |
| 05.245.31 | 31.5 deep       | PP-31.5 x 24 | auf Anfrage |
| 05.245.30 | 30 x 60 mm      | BVS-30       | auf Anfrage |
| 05.245.32 | 31.5 deep/Ausg. | PP-31.5 x 17 | auf Anfrage |



## Manueller Anrollverschiesser

Handverschiesser für Flaschen Ø 40 bis 170 mm / Höhe 120 bis 340 mm mit Mündung BVS-28 / BVS 30 / PP-31.5x24. Ohne Verschlusszuführung, ohne Verschiesskopf. Bitte den Anrollkopf separat bestellen!

Leichte Handhabung mittels Pedal und Kurbel. Standard-Verschiessköpfe (M52x1.5) verwendbar



| Art.-Nr.  | Modell                        | für Verschlüsse                | Preis CHF |
|-----------|-------------------------------|--------------------------------|-----------|
| 05.235    | Sertalu S41 (ohne Anrollkopf) | -                              | → online  |
| 05.254.01 | Anrollkopf zu 05.235.20       | BVS 28/44                      | → online  |
| 05.254.02 | Anrollkopf zu 05.235.20       | 30 x 60 mm                     | → online  |
| 05.254.03 | Anrollkopf zu 05.235.20       | PP-31.5 x 24 mm                | → online  |
| 05.254.04 | Anrollkopf zu 05.235.20       | PP-31.5 x 24 mm mit Ausgiesser | → online  |

## Verschiesser TW-1

Halbautomatischer Verschiesser für Schraubverschlüsse. Benötigt Druckluftanschluss. Bei Bestellung bitte Flaschen und Verschlüsse bemustern.

| Art.-Nr. | Modell | Preis CHF |
|----------|--------|-----------|
| 05.249   | TW-1   | → online  |



## Verschiesser TA-1

Halbautomatischer Verschiesser für Anrollverschlüsse (wie ELVA-SE08). Benötigt Anschluss 230 V. Bei Bestellung bitte Flaschen und Verschlüsse bemustern (nicht für BVS!).

| Art.-Nr. | Modell | Preis CHF |
|----------|--------|-----------|
| 05.250   | TA-1   | → online  |

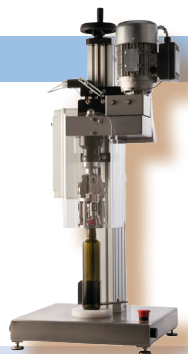

## Bördelgerät für Drehverschlüsse

Zum Bördeln von Alu-Verschlüssen mit Gewinde PP 31.5



| Art.-Nr.  | Maschine                                | Preis CHF |
|-----------|---|-----------|
| 05.230.10 | Bördelgerät für Drehverschlüsse PP 31.5 | → online  |
| 64.428    | > Drehverschlüsse                       |           |

## Alu-Anrollverschlüsse CAPLUX 44

Für Mündung BVS-28.

Ø 28 x 44 mm. Erfordert eine Verschlussmaschine. Kartons zu 2.000 Stück. Für grössere Mengen und bedruckte Verschlüsse bitte Angebot verlangen.

Geeignete Verschlussmaschinen: 05.245.28 - 05.235

| Art.-Nr.  | Farbe        | Menge | Preis CHF% |
|-----------|--------------|-------|------------|
| 64.404.01 | gold         | 2.000 | → online   |
| 64.404.02 | schwarz      | 2.000 | → online   |
| 64.404.03 | weiss        | 2.000 | → online   |
| 64.404.05 | bordeaux-rot | 2.000 | → online   |

## Alu-Anrollverschlüsse CAPLUX 22

Für Mündung BVS-28.

Ø 28 x 22 mm. Erfordert eine Verschlussmaschine. Kartons zu 2.000 Stück. Für grössere Mengen und bedruckte Verschlüsse bitte Angebot verlangen.

Geeignete Verschlussmaschinen: 05.245.28 - 05.235

| Art.-Nr.  | Farbe        | Menge | Preis CHF% |
|-----------|--------------|-------|------------|
| 64.405.62 | gold         | 4.500 | → online   |
| 64.405.64 | bordeaux-rot | 4.500 | → online   |
| 64.405.67 | schwarz      | 4.500 | → online   |
| 64.405.69 | weiss        | 4.500 | → online   |

## Kunststoff-Schraubverschlüsse

Für Mündung BVS-28.

Ø 28 x 44 mm.

Für Wein geeignet.

Geeignete Verschlussmaschinen: 05.249 - 05.921.51

| Art.-Nr.  | Farbe            | Menge | Preis CHF |
|-----------|------------------|-------|-----------|
| 64.613.71 | goldbronce       | 10    | → online  |
| 64.613.81 |                  | 100   | → online  |
| 64.613.01 |                  | 550   | → online  |
| 64.613.75 | bordeauxrot matt | 10    | → online  |
| 64.613.85 |                  | 100   | → online  |
| 64.613.05 |                  | 550   | → online  |
| 64.613.72 | schwarz matt     | 10    | → online  |
| 64.613.82 |                  | 100   | → online  |
| 64.613.02 |                  | 550   | → online  |
| 64.613.73 | weiss matt       | 10    | → online  |
| 64.613.83 |                  | 100   | → online  |
| 64.613.03 |                  | 550   | → online  |

## Kunststoff-Schraubverschlüsse

Für Mündung GCM1-400 Ø 28 bzw. 33 mm. Mit Dichtung EPE/Saranex.

| Art.-Nr.  | Grösse/Farbe | Menge | Preis CHF |
|-----------|--------------|-------|-----------|
| 64.617.81 | GCM1-400/28  | 10    | → online  |
| 64.617.82 | silber       | 100   | → online  |
| 64.617.83 |              | 1.000 | → online  |
| 64.617.91 | GCM1-400/33  | 10    | → online  |
| 64.617.92 | silber       | 100   | → online  |
| 64.617.93 |              | 1.000 | → online  |

## Kunststoff-Schraubverschlüsse

Ø 38 mm, 2-start, weiss

Für Hotfill-PET-Flaschen 77.801.

| Art.-Nr.  | Grösse/Farbe | Menge | Preis CHF/% |
|-----------|--------------|-------|-------------|
| 64.641.00 | weiss        | 2.500 | → online    |

## Alu-Anrollverschlüsse

Für Mündung PP-31.5 deep.

Ø 31.5 x 24 mm. Mit Sicherungsring.

Geeignete Verschlussmaschinen:

05.245.31 - 05.250 - 05.235

| Art.-Nr.  | Farbe | Menge | Preis CHF |
|-----------|-------|-------|-----------|
| 64.401.42 | gold  | 2.700 | → online  |

## Schraubverschlüsse mit Ausgiesser

Für Mündung PP-31.5st.

Ø 31.5 x 24 mm. Für Essig, Oel, Sirup.

Mit Kunststoffausguss für kalibrierte Innen-Mündung:

64.426: Innen-Ø 20.5 ± 0.2 mm.

64.431: Innen-Ø 19 ± 0.2 mm.

Geeignete Verschlussmaschinen:

05.245.32 - 05.250 - 05.235.20

| Art.-Nr.  | Farbe  | Menge | Preis CHF/% |
|---|--------|-------|-------------|
| Ausgiesser mit Loch / für Innen-Ø 20.5 ± 0.2 mm |        |       |             |
| 64.426.01                                       | gold   | 2.800 | → online    |
| Ausgiesser mit Kreuz / für Innen-Ø 19 ± 0.2 mm  |        |       |             |
| 64.431.01                                       | gold   | 3.100 | → online    |
| 64.431.06                                       | silber | 3.100 | → online    |

## Schraubverschlüsse mit Ausgiesser

Für Mündung PP-31.5st.

Ø 31.5 x 24 mm mit Gewinde. Für Essig, Oel, Sirup. Mit Kunststoffausguss für kalibrierte Innen-Mündung Ø 20.5 ± 0.2 mm.

Geeignete Apparate zum

Bördeln: 05.230.10

| Art.-Nr.  | Farbe | Menge | Preis CHF |
|-----------|-------|-------|-----------|
| 64.428.81 | gold  | 10    | → online  |
| 64.428.91 |       | 100   | → online  |
| 64.428.01 |       | 1.000 | → online  |
| 64.428.99 | grün  | 100   | → online  |
| 64.428.09 |       | 1.000 | → online  |

## Alu-Schraubverschlüsse

Mit Gewinde, ohne Sicherheitsring. Für Stehendlagerung. Schrumpfkapsel empfohlen als Erstöffnungs-Garantie.

Geeignete Verschlussmaschinen:

05.249 - 05.921.51

| Art.-Nr.            | Farbe | Menge | Preis CHF |
|---------------------|-------|-------|-----------|
| Für Mündung BVS-28  |       |       |           |
| 64.414.81           | gold  | 10    | → online  |
| 64.414.91           |       | 100   | → online  |
| 64.414              |       | 1.000 | → online  |
| Für Mündung PP-31.5 |       |       |           |
| 64.415.81           | gold  | 10    | → online  |
| 64.415.91           |       | 100   | → online  |
| 64.415              |       | 1.000 | → online  |

# Siegellack

## Flaschen-Siegellack

Hermetisch dichtende Flaschenkapsel. Verkaufsform: Tafeln zu 450 g. Kartons zu 10 Tafeln

| Art.-Nr.  | Farbe   | Gewicht ca | Preis CHF |
|-----------|---------|------------|-----------|
| 64.904.01 | rot     | 500 g      | → online  |
| 64.904.02 | gelb    | 500 g      | → online  |
| 64.904.03 | grün    | 500 g      | → online  |
| 64.904.05 | schwarz | 500 g      | → online  |
| 64.904.06 | gold    | 500 g      | → online  |



## Siegellack-Schmelzgerät

Zum Schmelzen und Aufbringen von Siegellack. Inhalt 300 g, 230 V, 300 W

| Art.-Nr. | Gerät                   | Preis CHF |
|----------|-------------------------|-----------|
| 05.931   | Siegellack-Schmelzgerät | → online  |



## Flaschen-Siegellack elastisch

Hermetisch dichtende, elastische Flaschenkapsel. Verkaufsform: Tafeln zu 500 g.

| Art.-Nr.  | Farbe   | Preis CHF |
|-----------|---------|-----------|
| 64.901.01 | rot     | → online  |
| 64.901.05 | schwarz | → online  |



## Siegellack-Schmelzpfanne

Zum Schmelzen von Siegellack. Inhalt 2 l, 230 V, 600 W

| Art.-Nr. | Gerät                   | Preis CHF |
|----------|-------------------------|-----------|
| 05.932   | Siegellack-Schmelzgerät | → online  |



# Flaschenkapseln

## Thermo-Schrumpfkapseln

Mit Aufreissband für Korkmündung.

| Art.-Nr.  | Farbe            | Grösse mm | Menge    | Preis CHF |
|-----------|------------------|-----------|----------|-----------|
| 64.225.92 | florgold         | 30.5 x 55 | 100      | → online  |
| 64.225.01 |                  |           | 1 Karton | → online  |
| 64.225.95 | bordeauxrot matt | 30.5 x 55 | 100      | → online  |
| 64.225.05 |                  |           | 1 Karton | → online  |
| 64.225.97 | schwarz matt     | 30.5 x 55 | 100      | → online  |
| 64.225.02 |                  |           | 1 Karton | → online  |
| 64.225.03 | weiss matt       | 30.5 x 55 | 1 Karton | → online  |



## Kapselschrumpfer T-84

230 V, 700 W, regelbar

| Art.-Nr. | Maschine        | Preis CHF |
|----------|-----------------|-----------|
| 05.404   | T-84            | → online  |
| 64.225   | > Thermo-       |           |
| 64.218   | Schrumpfkapseln |           |

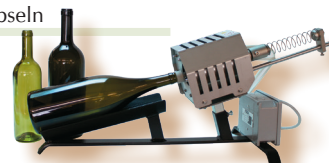

Mit Aufreissband für BVS-28.

| Art.-Nr.  | Farbe            | Grösse mm | Menge | Preis CHF |
|-----------|------------------|-----------|-------|-----------|
| 64.226.91 | florgold         | 29 x 55   | 100   | → online  |
| 64.226.95 | bordeauxrot matt | 29 x 55   | 100   | → online  |
| 64.226.92 | schwarz matt     | 29 x 55   | 100   | → online  |

## Hand-Kapselschrumpfer MBA

Edelstahl Rostfrei; 230 V

| Art.-Nr. | Maschine        | Preis CHF |
|----------|-----------------|-----------|
| 05.424   | MBA             | → online  |
| 64.227   | > Thermo-       |           |
| 64.218   | Schrumpfkapseln |           |



## Thermo-Schrumpfkapseln

Mit Aufreissband für PP-31.5 x 24.

| Art.-Nr.  | Farbe       | Grösse mm | Menge | Preis CHF |
|-----------|-------------|-----------|-------|-----------|
| 64.227.91 | gold        | 32.3 x 55 | 100   | → online  |
| 64.227.92 | schwarz     | 32.3 x 55 | 100   | → online  |
| 64.227.95 | bordeauxrot | 32.3 x 55 | 100   | → online  |



Farblos transparent. Mit Aufreissband. Oben offen.

| Art.-Nr.  | Grösse mm | für Mündung  | Menge | Preis CHF |
|-----------|-----------|--------------|-------|-----------|
| 64.218.90 | 32 x 55   | PP-31.5      | 100   | → online  |
| 64.218    |           |              | 1.000 | → online  |
| 64.222.90 | 24 x 35   | Platin 10 cl | 100   | → online  |
| 64.222    |           |              | 1.000 | → online  |

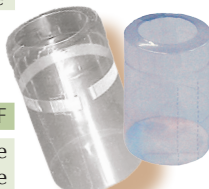

## Complex-Kapseln Nobilux

Polylaminat; zum Aufrollen mit R87 No. 05.505

| Art.-Nr.  | Farbe       | Grösse mm | Menge | Preis CHF |
|-----------|-------------|-----------|-------|-----------|
| 64.230.01 | gold        | 29 x 60   | 5.400 | → online  |
| 64.230.02 | schwarz     | 29 x 60   | 5.400 | → online  |
| 64.230.05 | bordeauxrot | 29 x 60   | 5.400 | → online  |



## Kapselroller R87

230 V, für Complex-Kapseln auf Standard-Weinflaschen

| Art.-Nr. | Maschine   | Preis CHF |
|----------|------------|-----------|
| 05.505   | R87        | → online  |
| 64.230   | > Complex- |           |
|          | Kapseln    |           |



# FLASCHEN ETIKETTIEREN



06.739.01



06.739.01S



06.739.02



06.739.02S

## Handetikettierer für Haftetiketten Etifix 1

Einfaches Etikettiergerät für Selbstklebe-Etiketten auf zyl. Flaschen und Dosen. Kurbelantrieb oder Hebel. **Vorteil Hebelvorschub: der Vorschub entspricht der Etikettenlänge.** Nach der Etiketten-Uebergabe auf das Gebinde wird dieses entnommen und die Etikette manuell fertig angestrichen. Gebinde-Ø von 50 bis 90 mm (Standardmodell) bzw. 50 - 150 mm für Magnum-Modell (69.739.04). Etikettenhöhe max. 150 mm. Leistung ca. 350/400 Fl/h.

| Art.-Nr.   | Modell   | Preis CHF |
|------------|--|-----------|
| 06.739.01  | Etifix 1 mit Kurbelbedienung   | → online  |
| 06.739.01S | Etifix 1 mit Kurbelbediengung & Stempelkit   | → online  |
| 06.739.02  | Etifix 1 mit Hebelbedienung  | → online  |
| 06.739.02S | Etifix 1 mit Hebelbedienung & Stempelkit   | → online  |
| 06.739.04  | Etifix 1 mit Hebelbedienung für <b>Magnumflaschen</b><br>Für Flaschendurchmesser 50 - 150 mm | → online  |

**BEST  
SELLER**

06.739.04



**MAGNUM**

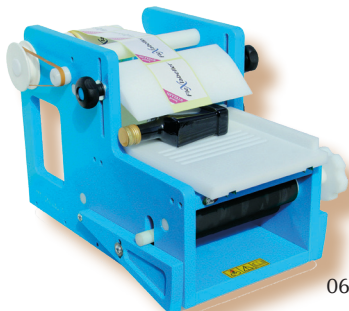

06.739.03

## Handetikettierer für Haftetiketten Etifix 1, für eckige Flaschen

Etikettiergerät für Selbstklebe-Etiketten auf quadratischen (max. 70/70 x H 300 mm) oder rechteckigen (max. 140/120 x H 200 mm) Flaschen und Dosen. Kurbelantrieb. Nach der Etiketten-Uebergabe auf das Gebinde wird dieses entnommen und die Etikette manuell fertig angestrichen. ca. 300 Fl / h.

| Art.-Nr.   | Modell                                      | Preis CHF |
|------------|---|-----------|
| 06.739.03  | Etifix 1 für eckige Flaschen                | → online  |
| 06.739.03S | Etifix 1 für eckige Flaschen mit Stempelkit | → online  |

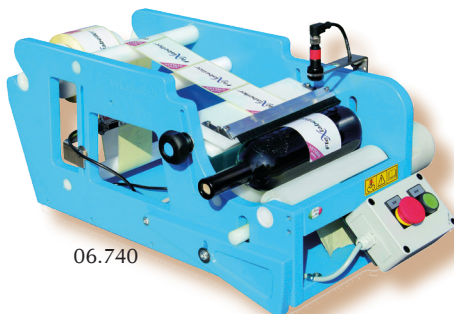

06.740

## Handetikettierer für Haftetiketten Etifix 2

Etikettiergerät für Selbstklebe-Etiketten auf zyl. Flaschen und Dosen. Motor 230 V. Das Gebinde wird in die Maschine eingelegt, worauf die Etikettierung erfolgt. Gebinde-Ø von 50 bis 90 mm. H Etikette max. 120 mm, ca 600 Fl / h.

| Art.-Nr.   | Modell                                  | Preis CHF |
|------------|---|-----------|
| 06.740.20  | Etifix 2 halbautomatischer Etikettierer | → online  |
| 06.740.20S | Etifix 2, mit Stempelkit                | → online  |

SELBSTKLEBE-ETIKETTEN



Brauchen Sie ein grösseres Etikettiergerät?  
Erzählen Sie mir mehr zu Ihrem Projekt, damit  
wir zusammen die beste Lösung finden können.

Tel. 044 806 80 80

Dieter Baldinger

MSc. Masch. Ing.

## Unser Tipp, um Selbstklebe-Etiketten wieder zu entfernen: Reinigungskonzentrat Superfla double

Flüssig. Der alkalische Wigol Reiniger Superfla double eignet sich vor allem zum Entfernen von Flaschenetiketten. Auch Selbstklebeetiketten lassen sich bei einer erhöhten Konzentration (10 %) und längerer Kontaktzeit (bis zu 24 Stunden) in der Regel gut entfernen. Weitere Information entnehmen Sie bitte dem Datenblatt.

| Art.-Nr.  | Verkaufseinheit   | Preis CHF |
|-----------|-------------------|-----------|
| 66.196.06 | 6 kg = 1 Kanister | → online  |



# Etikettieren mit Nassleim

## Synthetische Etikettierleime

### Leimsorten von uns vertrieben bis 2015:

| bisher                                 | entspricht +/-  |
|--|-----------------|
| Aquence GL 700 (Eticoll 700)           | PA 400          |
| GL 3312 (Optal Dela S 3312)            | PA 404 V        |
| GL 3173 (Optal HP 840, Aquence GL 840) | PA 404 V        |
| Aquence ENV 5990 (Adhesin D 5990)      | PA 400          |
| Aquence PET 1770 (Optal A1770-27)      | PET 140 D extra |



### Einsatzempfehlung

Die Klebstoffe können auf den folgenden Maschinen und für die folgenden Gebindearten eingesetzt werden. Achtung: Empfehlung ohne Gewähr.

| für Maschine |          | Rundläufer automatisch | Plattenmaschine halb- und vollautomat. | SEITZ-Etima Jagenberg Coletta | Brücher EH73 | Anleimgeräte |
|--------------|----------|------------------------|--|-------------------------------|--------------|--------------|
| Art.-No.     | Typ      |                        |  |                               |              |              |
| 62.187       | PA 406V  | •                      | •                                      | •                             | •            | •            |
| 62.188       | PA 404 V | •                      | •                                      | •                             |              |              |

Vor Einsatz muss ein Test gefahren werden aufgrund der örtlich vorhandenen Bedingungen.

| für Flaschen |          | Glas | PET | Weissblechdosen |
|--------------|----------|------|-----|-----------------|
| Art.-No.     | Typ      |      |     |                 |
| 62.187       | PA 406V  | •    |     |                 |
| 62.188       | PA 404 V | •    | •   |                 |

### Etikettierleim PA 406V

Dieser Leim wird von Wein, Bier und Limonaden verarbeitenden Betrieben verwendet, da er eine ausreichende Feuchtigkeits- und Schwitzwasserbeständigkeit aufweist.. Er ersetzt den **PA400 Art. 62.187**

Geeignet für die Etikettierung von kalten, feuchten Flaschen.  
Achtung: nicht für PET-Flaschen, nicht für Heissabfüllung!  
Achtung: MHD < 6 Monate ! Für genauere Angaben bitte uns kontaktieren.

Bei der Etikettierung sollte die Leimtemperatur zwischen 26°C - 34°C liegen.

| Art.-Nr.  | Sorte   | Verkaufseinheit | Preis CHF |
|-----------|---------|-----------------|-----------|
| 62.189.05 | PA 406V | Eimer zu 5 kg   | → online  |
| 62.189.30 | PA 406V | Eimer zu 30 kg  | → online  |



### Etikettierleim PA 404 V

Universell einsetzbarer vollsynthetischer Etikettierklebstoff für die Lebensmittel- und Getränkeindustrie. Geeignet für die Etikettierung von Glasflaschen, Glasbehälter und Weissblechdosen. Heissabfüllung möglich.

Achtung: nicht für PET-Flaschen, **nicht eiswasserfest!**  
Bei der Etikettierung sollte die Leimtemperatur zwischen 20 bis 30 °C liegen. Weitere Details siehe Datenblatt!

| Art.-Nr.  | Sorte    | Verkaufseinheit | Preis CHF |
|-----------|----------|-----------------|-----------|
| 62.188.05 | PA 404 V | Eimer zu 5 kg   | → online  |
| 62.188.30 | PA 404 V | Eimer zu 30 kg  | → online  |



# REINIGUNG, SCHUTZ, HYGIENE



**Preis:** CHF per Flasche/Packung oder angegebene Einheit  
**Anleitung:** Produkte ausschliesslich gemäss Anleitung verwenden.  
**Info:** Datenblätter auf [www.baldinger.biz](http://www.baldinger.biz)

**Umgang mit Chemikalien:**  
**Hinweise auf Seite 49 beachten!**



Saures Mittel    Alkalisches Mittel    Cl = chlorhaltig

## Universalreiniger und Mittel zur Oberflächenreinigung

### Universal System-Innenreiniger



Innovatives Reinigungskonzentrat zur Entfernung von typischen organischen Verschmutzungen auf Filtern, Separatoren, Tanks und Leitungssystemen. Anwendung: gemäss Anleitung.



| Art.-Nr.  | Typ                | Preis CHF       |
|-----------|--------------------|-----------------|
| 66.140.15 | 15 kg = 1 Kanister | → online    ADR |

### Reinigungsverstärker H



Flüssiges Additiv als reinigungsverstärkende Komponente für alkalische Reinigungen gemäss Reinigungskonzept. Anwendung: Anleitung beachten.



| Art.-Nr.  | Typ                | Preis CHF       |
|-----------|--------------------|-----------------|
| 66.141.15 | 15 kg = 1 Kanister | → online    ADR |

### Weinsteinlöser P



Schaumreguliertes hoch alkalisches Reinigungspulver zur Entfernung von Weinstein in Tanks gemäss Reinigungskonzept. Anwendung: Anleitung beachten.



| Art.-Nr.  | Typ             | Preis CHF       |
|-----------|-----------------|-----------------|
| 66.142.12 | 12 kg = 1 Eimer | → online    ADR |

### Halades PE 15 chlorfrei

Halades PE 15 ist ein flüssiges, schaumfreies. Desinfektionsmittelkonzentrat auf der Basis von Peressigsäure. Dieses Mittel entwickelt seine volle Wirksamkeit gegenüber allen Mikroorganismen einschliesslich Sporenbildnern bereits im Kalttemperatur-Bereich (5 - 20 °C). Äquivalent zu Hydrosan stabil



| Art.-Nr.  | Typ                | Preis CHF       |
|-----------|--------------------|-----------------|
| 66.167.20 | 20 kg = 1 Kanister | → online    ADR |

### Edelstahlreiniger



Reinigungskonzentrat zur Entfernung von Kalkbelägen (Tankberieselung), Flugrost und Allgemeinverschmutzungen auf Edelstahl. Sehr gut geeignet zur Entfernung von Fettverschmutzungen und Eiweissoxidationen. Anwendung: gemäss Anleitung manuell oder im Sprühverfahren.



| Art.-Nr.  | Typ                | Preis CHF       |
|-----------|--------------------|-----------------|
| 66.129.15 | 15 kg = 1 Kanister | → online    ADR |

### Polier- und Pflegeöl

Für die Reinigung von Chromstahloberflächen.



| Art.-Nr. | Verkaufseinheit | Preis CHF |
|----------|-----------------|-----------|
| 66.104   | 1 l = 1 Flasche | → online  |

### Universal-Systemreiniger CL chlorhaltig



**Cl** Konzentrat zur Reinigung von organischen Verschmutzungen von Innensystemen wie Filter, Tanks etc. gemäss Reinigungskonzept. Anwendung: Anleitung beachten.



| Art.-Nr.  | Typ                | Preis CHF       |
|-----------|--------------------|-----------------|
| 66.147.15 | 15 kg = 1 Kanister | → online    ADR |

### Kellerbodenreiniger BR chlorhaltig



**Cl** Kellerbodenreiniger BR ist ein hochaktives, selbständig wirkendes Reinigungskonzentrat zur Beseitigung von Wein- und Bierresten, Heferesten, Schmiere, Eiweissoxyden etc. Gut lüften bei der Anwendung!



| Art.-Nr.  | Typ                | Preis CHF       |
|-----------|--------------------|-----------------|
| 66.148.15 | 15 kg = 1 Kanister | → online    ADR |

## Brennanlagen-Reiniger

### Brennblasenreiniger

| Art.-Nr.  | Typ               | Preis CHF       |
|-----------|-------------------|-----------------|
| 66.166.06 | 6 kg = 1 Kanister | → online    ADR |

Flüssiges Reinigungskonzentrat zur Entfernung von eingebrannten organischen Verschmutzungen in Brennblasen und Erhitzeranlagen. Anwendung: gemäss Anleitung.



### WIGOL Kupfercleaner Paste



| Art.-Nr.  | Typ           | Preis CHF       |
|-----------|---------------|-----------------|
| 66.199.02 | 2 kg = 1 Dose | → online    ADR |

Diese Paste dient zur Entfernung von Oxidschichten auf Kupferflächen. Durch die Paste werden hartnäckige schwarze Oxidschichten entfernt. Unverdünnt auftragen und 1-3 Minuten einwirken lassen. Rückstände gründlich mit Trinkwasser entfernen. Datenblatt beachten.



### Brennblasenreiniger Tritalfix



| Art.-Nr.  | Typ           | Preis CHF       |
|-----------|---------------|-----------------|
| 66.184.01 | 2 kg = 1 Dose | → online    ADR |

Pulverförmiger, hochalkalischer Spezialbrennblasenreiniger. 2 kg reichen für 400 l Reinigungslösung im Tauchverfahren. Beim Umpumpverfahren werden 2 kg für 100 l Reinigungslösung benötigt.





# Flaschenreinigung

## Flaschen-Reinigungskonzentrat Superfla double

Flüssig. Der alkalische Wigol Reiniger Superfla double eignet sich vor allem zum Entfernen von Flaschenetiketten. Auch Selbstklebeetiketten lassen sich bei einer erhöhten Konzentration (10 %) und längerer Kontaktzeit (bis zu 24 Stunden) in der Regel gut entfernen. Ein weiterer Vorteil des Reinigers ist, dass dieser auch zur Anwendung von stark verschmutzten Flaschen eingesetzt werden kann. Spezielle Härtestabilisatoren binden die Wasserhärte und verhindern Kalkablagerungen in und auf den zu reinigenden Flaschen. Weitere Informationen entnehmen Sie bitte dem Datenblatt.

| Art.-Nr.  | Verkaufseinheit   | Preis CHF |
|-----------|-------------------|-----------|
| 66.196.06 | 6 kg = 1 Kanister | → online  |



## Flaschen-Reinigungsmittel DD

Sehr wirksames Produkt für die Flaschenreinigung im Einlegeverfahren.

| Art.-Nr. | Verkaufseinheit | Preis CHF |
|----------|-----------------|-----------|
| 66.121   | 1 kg = 1 Beutel | → online  |



## HALADES Alco chlorfrei

Halades Alco ist ein sehr effizientes, schnell wirksames Oberflächen- und Sprühdeseinfektionsmittel. Gleichwertig zu «Füllersteril». Anwendung: Anleitung beachten.

| Art.-Nr.  | Typ                       | Preis CHF    |
|-----------|---------------------------|--------------|
| 66.168.17 | 17 L = 1 Kanister         | → online ADR |
| 49.901    | Spritzflasche leer 500 ml | → online     |



## Mobiles Hand-Schaumgerät

Mobil schäumen/reinigen von Geräten im Kelter- und Flaschenkeller. Dank Hand-Druckpumpe überall einsetzbar mit sauren oder alkalischen Reinigungsmitteln. Inhalt 5 l. CE-geprüft.

| Art.-Nr.  | Artikel                                 | Preis CHF |
|-----------|---|-----------|
| 03.912.10 | Foam-Matic 5P (Säure)                   | → online  |
| 03.912.20 | Foam-Matic 5E (Lauge)                   | → online  |
| 03.912.50 | Verlängerung 50 cm                      | → online  |
| 03.912SET | SET Foam-Matic 5P&5E inkl. Verlängerung | → online  |



## Hand-Schaumkanone Vario Matic 1.25PE für Säuren und Laugen

Schaumkanone mit integrierter Dosiereinstellung für saure oder alkalische Schaummittel. **Nur das Reinigungskonzentrat in den Dosierbehälter geben, Dosiereinstellung wählen, Schaumkanone an Wasser-schlauch befestigen und loslegen.**

| Art.-Nr. | Artikel            | Preis CHF |
|----------|--------------------|-----------|
| 03.911   | Vario-Matic 1.25 L | → online  |



## Pressenreiniger PM mit Haftschaum

**CI** Alkalisches Konzentrat zur Reinigung von Obst- und Weinpressen. Antibakteriell. Anwendung: Anleitung beachten.

| Art.-Nr.  | Typ                | Preis CHF    |
|-----------|--------------------|--------------|
| 66.163.15 | 15 kg = 1 Kanister | → online ADR |



## Schutzbrille

Moderne und sportliche Schutzbrille mit exzellenter Abdeckung und einem uneingeschränkten Sichtfeld. Erfüllt Schütznorm EN-166.

| Art. No | Artikel      | Preis CHF |
|---------|--------------|-----------|
| 48.108  | Schutzbrille | → online  |



## Leichte PVC Schürze 70x90 cm

Latzschürze, stark und strapazierfähig, leichte Ausführung. PVC 70 x 90 cm. Wasserabweisend. Staffelpreis im Onlineshop

| Art. No   | Artikel             | Preis CHF |
|-----------|---------------------|-----------|
| 48.103.20 | leichte PVC Schürze | → online  |



# Schaumreinigung

## Schaumreiniger MSA

Saures Konzentrat zur schonenden Reinigung von säurefesten Oberflächen gemäss Reinigungskonzept. Anleitung beachten.

| Art.-Nr.  | Typ                | Preis CHF    |
|-----------|--------------------|--------------|
| 66.143.15 | 15 kg = 1 Kanister | → online ADR |



## Schaumreiniger ALK alkalisch

Alkalisches Konzentrat für die Schaumreinigung. Zur Reinigung von Oberflächen. Anleitung beachten.

| Art.-Nr.  | Typ                | Preis CHF    |
|-----------|--------------------|--------------|
| 66.134.15 | 15 kg = 1 Kanister | → online ADR |



## Handdruckspeicher Clean-Matic 1.25

Hand-Druckspeicher Sprühgerät mit Flachstrahldüse für die professionelle Reinigung und Desinfektion. Zum Sprühen (optional zum Schäumen mit zusätzlicher Schaumdüse Art. 03.914.50) von Reinigungsmitteln mit einem pH-Wert von 1 - 7 (rot) und 7 - 14 (blau). Inhalt max. 1.25 l.

| Art.-Nr.  | Artikel                                   | Preis CHF |
|-----------|---|-----------|
| 03.914.10 | 1.25 rot für Säuren (pH 1 - 7)            | → online  |
| 03.914.20 | 1.25 blau für Laugen (pH 7 - 14)          | → online  |
| 03.914.50 | Düse zum Schäumen                         | → online  |
| 03.914SET | Set Clean Matic 1.25 rot & blau plus Düse | → online  |



## Gebideschlüssel

| Art.-Nr. | Artikel                            | Preis CHF |
|----------|------------------------------------|-----------|
| 50.106   | Gebideschlüssel für WIGOL Kanister | → online  |



# Filter

## ENOLsan

**CI** Reinigungsmittel für Filterkerzen (Art.-Nr. 61.654)

| Art.-Nr. | Verkaufseinheit | Preis CHF |
|----------|-----------------|-----------|
| 66.116   | 250 g = 1 Dose  | → online  |

**TENCO**



10 % Rabatt im Onlineshop!

www.baldinger-plus.ch

No. 123

81

# Insektenfallen

## Insektenfalle

Geeignet für Wein- und Gartenbau- sowie Landwirtschafts- und Lebensmittelbetriebe. Vollständig aus Edelstahl rostfrei. Stromanschluss 230 V / 50Hz. Gitterspannung 3700 V / 9mA. Maximaler Schutz: Leuchtstoffröhre mit Splitterschutz. Hohe Korrosions- und Oxidationsbeständigkeit. Ferromagnetisches Vorschaltgerät: Langlebigkeit und Zuverlässigkeit. Abnehmbare Sammelschale. Inkl. Kette zum Aufhängen.

**AGR:** Gewicht, 9.3 kg, **IP54 (staubgeschützt, Schutz gegen Spritzwasser)**

**TRAP:** Gewicht 4 kg, **IP65 (staubdicht, Strahlwasserschutz), mit Klebefolie**

| Art.-Nr.  | Typ      | Leistung | für Raumgrösse         | Masse cm      | Preis CHF |
|-----------|----------|----------|------------------------|---------------|-----------|
| 52.401.50 | AGR IP54 | 2 x 40 W | max.240 m <sup>2</sup> | 64 x 16 x H29 | → online  |
| 52.401.60 | TRAP     | 2 x 36 W | max.240 m <sup>2</sup> | 66 x 16 x H36 | → online  |

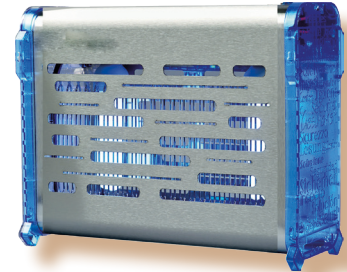

FB-40

Ersatzteile zu Fliegenfalle finden Sie im Onlineshop (zB Lichtröhren oder Klebematte)

## Bürsten

### Standflaschenbürsten

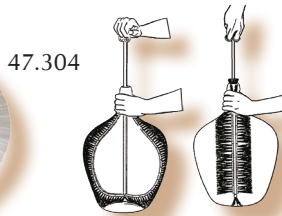

| Art.-Nr.  | Preis CHF |
|-----------|-----------|
| 03.630.25 | → online  |
| 47.304    | → online  |
| 47.703.40 | → online  |

### Flaschenputzer zyl. mit Kopf

| Art.-Nr.  | Grösse mm | Preis CHF |
|-----------|-----------|-----------|
| 47.302.02 | 450 x 40  | → online  |
| 47.302.03 | 450 x 50  | → online  |

Eine grosse Auswahl an Bürsten und Ersatzteilen für Flaschenreinigungsmaschinen finden Sie auf unserer Webseite:

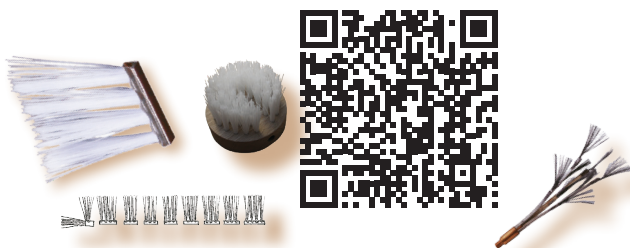

## Insektenfalle Fly in Box

Hygienische Lichtfalle, leicht zu reinigen. Gehäuse aus Edelstahl und Kunststoff. Geringer Stromverbrauch, mit Schalter und Kabel, 230 V/50Hz.

| Art.-Nr.  | Typ   | Leistung | für Raumgrösse         | Masse cm      | Preis CHF |
|-----------|-------|----------|------------------------|---------------|-----------|
| 52.401.40 | FB-40 | 2 x 20 W | max.120 m <sup>2</sup> | 33 x 13 x H26 | → online  |

## Rohrbürste

Zur Reinigung von Standanzeigen auf Tanks.

| Art.-Nr.  | für Rohr Ø | Ø Bürste | Länge  | Preis CHF |
|-----------|------------|----------|--------|-----------|
| 47.301.12 | 10 mm      | 12 mm    | 150 cm | → online  |
| 47.301.13 | 10 mm      | 12 mm    | 300 cm | → online  |
| 47.301.15 | 10 mm      | 12 mm    | 500 cm | → online  |

## Fassbürste mit Stiel

| Art.-Nr.  | Besatz           | Länge [mm] | Preis CHF |
|-----------|------------------|------------|-----------|
| 47.406.02 | Nylon/Kunststoff | 400        | → online  |

## Fassbürste

| Art.-Nr.  | Besatz | Körper | Preis CHF |
|-----------|--------|--------|-----------|
| 47.403.01 | Nylon  | Nylon  | → online  |

## Reinigungssystem

Stiel kombinierbar mit allen Elementen; Körper aus weissem Kunststoff

| Art.-Nr.  | Element                        | Farbe de Bürste | Preis CHF |
|-----------|--------------------------------|-----------------|-----------|
| 47.904.00 | Teleskopstiel 1.400 - 2.500 mm | weiss           | → online  |
| 47.904.10 | Tankbürste dazu                | weiss           | → online  |
| 47.904.20 | Wasserschieber 400 mm dazu     | schwarz         | → online  |
| 47.904.30 | Wasserschieber 400 mm dazu     | farbig*         | → online  |
| 47.904.40 | Wasserschieber 600 mm dazu     | schwarz         | → online  |
| 47.904.50 | Wasserschieber 600 mm dazu     | farbig*         | → online  |
| 47.904.60 | Schrubber 280 x 50 x 54 mm     | rot             | → online  |
| 47.904.70 | Besen 400x 60 x 55 mm          | blau            | → online  |

\* farbig: Farbe bitte angeben: blau, rot, grün, gelb



# ZUBEHÖR

## Werkzeug

### Verschraubungsschlüssel mit Gelenk

für Nutmuttern, nach DIN 11851

| Art.-Nr. |  | Preis CHF |
|----------|--|-----------|
| 50.107   | NW 10 - 20 (Aussendurchmesser Mutter 35 - 60 mm)   | → online  |
| 50.108   | NW 20 - 60 (Aussendurchmesser Mutter 60 - 90 mm)   | → online  |
| 50.109   | NW 260 - 90 (Aussendurchmesser Mutter 90 - 135 mm) | → online  |

### Verschliesszange

für Bag-in-Box Verschlüsse Vitop

| Art.-Nr.  | Preis CHF |
|-----------|-----------|
| 50.121.01 | → online  |

### Spezienschlüssel

für Standflasche

| Art.-Nr. | Preis CHF                    |
|----------|------------------------------|
| 50.117   | Spezienschlüssel → online    |
| 49.117   | > Standflaschen T/S → online |

### Masskrug einfach ohne Lebensmittel-Konformitätserklärung

Milchig-transp., Kunststoff, einfaches, günstiges Modell.

| Art.-Nr.  | Preis CHF                 |
|-----------|---------------------------|
| 46.722.53 | Messkrug 3 Liter → online |
| 46.722.55 | Messkrug 5 Liter → online |

### Holzlfel rund

aus unbehandeltem naturbelassenem Buchenholz. Nicht Spülmaschinenfest

| Art.-Nr.  | Typ                     | Preis CHF |
|-----------|-------------------------|-----------|
| 50.122.10 | Länge 100 cm<br>Ø 10 cm | → online  |

### ARS-Scheren

Die preisgünstigen Qualitäts-Baum- und Rebscheren.

| Art.-Nr.  | Einsatz                 | L cm   | Typ       | Preis CHF |
|-----------|-------------------------|--------|-----------|-----------|
| 50.501.01 | Ernteschere             | 19     | ARS 300L  | → online  |
| 50.502.01 | Teleskop-Weinlaubschere | 72/105 | ARS K900Z | → online  |
| 50.503.01 | Weinlaubschere          | 75     | ARS K1100 | → online  |
| 50.504.01 | Astschere               | 80     | ARS LP40  | → online  |

Ersatzteile: siehe  
www.baldinger.biz

50.501.01

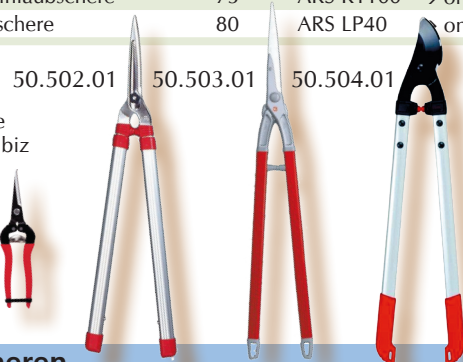

### FELCO-Scheren

Die Schweizer Qualitäts-Baum- und Rebscheren.

| Art.-Nr.  | Einsatz                   | Typ            | Preis CHF |
|-----------|---------------------------|----------------|-----------|
| 50.201    | Rebschere                 | FELCO 6        | → online  |
| 50.202    | Rebschere                 | FELCO 12       | → online  |
| 50.202.12 | Set Rebschere & Klappsäge | FELCO 12 & 600 | → online  |
| 50.206    | Drahtseilschere           | FELCO C7       | → online  |
| 50.204    | Schleifstein              | FELCO 902      | → online  |
| 50.205    | Schleifwerkzeug           | FELCO 903      | → online  |
| 74.223    | Pflegefett 30 g           | FELCO 990      | → online  |
| 74.224    | Pflegespray 56 ml         | FELCO 980      | → online  |

50.204

50.205

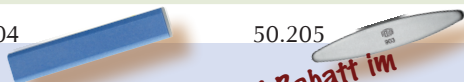

50.201 50.202



74.224

50.206

74.223

50.202.12

### Schaufel

PE weiss

| Art.-Nr.  | Typ [cm] | Vol. [ml] | Preis CHF |
|-----------|----------|-----------|-----------|
| 50.115.24 | 25       | 250       | → online  |
| 50.115.30 | 31       | 500       | → online  |
| 50.115.35 | 35       | 700       | → online  |

### Maischeschaufel

PE rot

| Art.-Nr. | Grösse [cm] | Preis CHF |
|----------|-------------|-----------|
| 50.116   | 42          | → online  |

### Schaufel, Gabel, PE weiss

| Art.-Nr.  | Typ            | Preis CHF |
|-----------|----------------|-----------|
| 50.118    | Schaufel       | → online  |
| 50.119    | Gabel gerade   | → online  |
| 50.119.50 | Gabel gekröpft | → online  |

### Dosierkaraffe

PE weiss, mit Ausgiesser, ohne Lebensmittel-Konformitätserklärung

| Art.-Nr.  | Preis CHF                  |
|-----------|----------------------------|
| 46.724.10 | Dosierkaraffe 1 l → online |
| 46.724.20 | Dosierkaraffe 2 l → online |
| 46.724.50 | Dosierkaraffe 5 l → online |

### Messeimer

Messeimer aus Kunststoff, 17 Liter, bzw. 10 Liter mit Bodenreif. Die Skala ist im Innern des Eimers eingraviert.

| Art.-Nr.  | Preis CHF                   |
|-----------|-----------------------------|
| 49.103.20 | Messeimer 17 Liter → online |
| 49.103.50 | Messeimer 10 Liter → online |

### Rollblitz

Der Roll-Blitz ist ein Werkzeug zum Aufsammeln von kugelähnlichen Gegenständen wie z.B. Früchte, Nüsse, Bälle, usw.

| Art.-Nr.   | Preis CHF                                  |
|------------|--|
| 50.123.10  | Rollblitz Baumnuss → online                |
| 50.123.010 | Ersatzkugel zu Rollblitz Baumnuss → online |
| 50.123.20  | Rollblitz Aepfel → online                  |
| 50.122.020 | Ersatzkugel zu Rollblitz Apfel → online    |



BEST SELLER



50.123.20

50.123.10

10 % Rabatt im  
Onlineshop!

www.baldinger-plus.ch

No. 123

83

# Arbeitsleuchten

## praktische LED Leuchten

- ☑ kompakte Ausführung
- ☑ leistungsfähig
- ☑ leicht und handlich
- ☑ hell und sparsam

### Scangrip Uniform COB-LED Arbeitsleuchte

Die Leuchte besitzt eine starke Spotlight LED an der Oberseite sowie eine grosse COB-LED welche sich um 180° neigen lässt. Ein starker Magnet sowie ein Gürtelclip und Halter erleichtern die Befestigung an den unterschiedlichsten Stellen. Der eingebaute Akku lässt sich mit der mitgelieferten Ladestation (Möglichkeit der Wandmontage) aufladen. Die IP 65 Schutzklasse (Vollständiger Berührungsschutz, Schutz gegen Eindringen von Staub / Geschützt gegen Strahlwasser (aus allen Richtungen) runden dieses tolle Arbeitsgerät ab. Gewicht: 263g



| Art.-Nr.  | Produkt  | Preis CHF/St. |
|-----------|--|---------------|
| 50.601.01 | Arbeitsleuchte COB-LED Scangrip Uniform, IP 65 | → online      |

### Scangrip Slim COB-LED Kompaktleuchte 3 in 1

Diese handliche 3 in 1 Kompaktleuchte (Inspektions-, Arbeitsleuchte und Taschenlampe) zeichnet sich durch ihre hohe Qualität aus. Die Arbeitsleuchte hat dank der modernsten COB-LED Technologie eine äusserst hohe Leuchtkraft mit sehr langer Lebensdauer. Der schmale und 100% faltbare Leuchtkopf ermöglicht ein Ausleuchten selbst an schwerzugänglichen Stellen. Ein starker Magnet sowie ein Halter erleichtern die Befestigung an den unterschiedlichsten Stellen. Der eingebaute Akku der Lampe lässt sich mit dem mitgelieferten Ladekabel aufladen. Die Lampe besitzt die Schutzklasse IP 30 (Schutz gegen Eindringen von festen Fremdkörpern mit einem Durchmesser > als 2,5 mm). Gewicht: 270g, inkl. Akku.



| Art.-Nr.  | Produkt                                     | Preis CHF/St. |
|-----------|---|---------------|
| 50.601.02 | Scangrip Slim COB-LED Kompaktleuchte, IP 30 | → online      |

### Scangrip Nova R Arbeitsleuchte

Scangrip Nova ist eine sehr leistungsstarke, robuste Arbeitsleuchte mit Dimmfunktion. Zwei starke Magnete bieten Befestigungsmöglichkeiten. Zusätzlich gibt es ein integriertes Netzteil mit einer USB-Buchse zum Aufladen z.B. eines Mobiltelefons. Das spritz-gegossene Aluminiumgehäuse ist äusserst robust und widerstandsfähig gegen Stöße, Schläge und Vibrationen, und der integrierte Li-Ionen-Akku lässt sich im Handumdrehen wieder aufladen.



| Art.-Nr.  | Verkaufseinheit                        | Preis CHF/St. |
|-----------|--|---------------|
| 50.601.06 | Scangrip nova R LED Taschenlampe IP 67 | → online      |



### Scangrip I-View COB-LED Stirnleuchte, IP65

Die Arbeitsleuchte hat dank der modernsten COB-LED Technologie eine äusserst hohe Leuchtkraft mit sehr langer Lebensdauer. Durch den integrierten Sensor lässt sich die Lampe berührungslos ein und ausschalten. Selbstverständlich gibt es auch einen Druckschalter über welchen man zwei unterschiedliche Leuchtstufen einstellen kann. Einer der grössten Vorteile gegenüber vielen anderen Stirnleuchten ist die seitliche Ausleuchtung des Blickfeldes (siehe Piktogramm). Somit werden unnötige Kopfdrehungen vermieden. Der eingebaute Akku der Lampe lässt sich mit dem mitgelieferten Ladekabel aufladen. Die Schutzklasse IP 65 (Vollständiger Berührungsschutz, Schutz gegen Eindringen von Staub / Geschützt gegen Strahlwasser (aus allen Richtungen) runden dieses tolle Arbeitsgerät ab. COB-LED: 400 / 600 Lux in Stufe 1 / 2 Leuchtdauer: 5 / 2.5 Std. in Stufe 1 / 2



| Art.-Nr.  | Verkaufseinheit                             | Preis CHF/St. |
|-----------|---|---------------|
| 50.601.03 | Scangrip I-View COB-LED Stirnleuchte, IP 65 | → online      |



### Scangrip Flash 12 V LED Taschenlampe

Die aufladbare Taschenlampe 12 V zeichnet sich durch ihre hohe Verarbeitungsqualität und der hohen Leuchtkraft aus. Sie wurde speziell für das Auto oder Wohnmobil konzipiert und lässt sich einfach und schnell im Zigarettenanzünder des Autos aufladen. Durch die Fokussfunktion kann der Leuchtwinkel von 10° bis auf 70° eingestellt werden. Die Leuchtweite beträgt bis zu 100 m. Die Lampe besitzt die Schutzklasse IP 30 (Schutz gegen Eindringen von festen Fremdkörpern mit einem Durchmesser > als 2,5 mm). COB-LED: 900 / 8000 Lux 130 Lm. Leuchtdauer: 1 Stunde



| Art.-Nr.  | Verkaufseinheit                             | Preis CHF/St. |
|-----------|---|---------------|
| 50.601.04 | Scangrip Flash 12 V LED Taschenlampe, IP 30 | → online      |



### Scangrip Flash Pen LED Taschenlampe

Die Stiftlampe zeichnet sich durch ihre hohe Verarbeitungsqualität aus und ist für den professionellen Anwendungsbereich konzipiert. Die hohe Leuchtkraft und die Fokussfunktion (10° - 70°) ermöglichen eine Leuchtweite von bis zu 75 m. Die Schutzklasse IP 54 (Vollständiger Berührungsschutz, Schutz gegen Staubablagerungen im Innern / Geschützt gegen Sprühwasser) runden dieses tolle Arbeitsgerät ab. CREE XP - G LED, LED: 300 - 4000 Lux / 100 Lm Leuchtdauer: 6 Std., Batterien: 2 x AAA / 1.5V



| Art.-Nr.  | Verkaufseinheit                           | Preis CHF/St. |
|-----------|---|---------------|
| 50.601.05 | Scangrip Flash Pen LED Taschenlampe IP 54 | → online      |

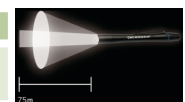

# Berufskleider



## Küferschürzen

Reinhanfzwilch, Strapazierqualität, mit Hammerloch und Tasche. Staffelpreis im Onlineshop

| Art.-Nr.  | Länge cm | Preis CHF |
|-----------|----------|-----------|
| 48.101.08 | 80       | → online  |
| 48.101.09 | 90       | → online  |
| 48.101.10 | 100      | → online  |
| 48.101.11 | 110      | → online  |



## Leichte PVC Schürze 70x90 cm

Latzschürze, stark und strapazierfähig, leichte Ausführung. PVC 70 x 90 cm. Was-serabweisend. Staffelpreis im Onlineshop

| Art. No   | Artikel             | Preis CHF |
|-----------|---------------------|-----------|
| 48.103.20 | leichte PVC Schürze | → online  |

## Arbeitshandschuhe

Professionelle Arbeitshandschuhe entsprechend den jeweiligen Normen. Preise per Paar. Staffelpreise siehe e-shop.

| Art.-Nr. | Preis CHF |
|----------|-----------|
|----------|-----------|

### Reinigungshandschuh SOLVEX

Nitril grün, L = 330 mm, für Arbeiten mit alkalischen Reinigern.

|           |           |          |
|-----------|-----------|----------|
| 48.104.01 | Grösse 8  | → online |
| 48.104.02 | Grösse 9  | → online |
| 48.104.03 | Grösse 10 | → online |



### Reinigungshandschuh DUALPRENE

Neopren blau/gelb, L = 330 mm, für Arbeiten mit sauren oder desinfizierenden Reinigern.

|           |           |          |
|-----------|-----------|----------|
| 48.104.11 | Grösse 8  | → online |
| 48.104.12 | Grösse 9  | → online |
| 48.104.13 | Grösse 10 | → online |



### Arbeitshandschuh NIT

Neoprenbeschichtung weiss/grau, für Arbeiten im Rebberg.

|           |           |          |
|-----------|-----------|----------|
| 48.104.21 | Grösse 8  | → online |
| 48.104.22 | Grösse 9  | → online |
| 48.104.23 | Grösse 10 | → online |



### Arbeitshandschuh FLUID

Nitrilbeschichtung schwarz/orange, für Arbeiten in feuchter Umgebung wie z.B. Laubarbeit im Rebberg.

|            |           |          |
|------------|-----------|----------|
| 48.104.31A | Grösse 8  | → online |
| 48.104.32A | Grösse 9  | → online |
| 48.104.33A | Grösse 10 | → online |



### Arbeitshandschuh RUBBER

Latexbeschichtung weiss/blau, für rauhe Arbeiten wie z.B. Wasserschossentfernung am Rebstamm

|           |           |          |
|-----------|-----------|----------|
| 48.104.41 | Grösse 8  | → online |
| 48.104.42 | Grösse 9  | → online |
| 48.104.43 | Grösse 10 | → online |



## Wasserdichte Schürzen



Stamoid; weiss, Staffelpreise im Onlineshop

| Art.-Nr.  | Länge cm | Preis CHF |
|-----------|----------|-----------|
| 48.103.10 | 100      | → online  |
| 48.103.11 | 110      | → online  |
| 48.103.12 | 120      | → online  |

## Gummistiefel

Ein Sicherheitsstiefel, der keine Wünsche offen lässt. Selbstreinigende Sohle aus Nitril/PVC und strapazierfähiger PVC-Schaft, dessen Höhe von 38 cm durch zwei Schnittstellen auf 34 oder 30 cm reduziert werden kann. Im Schaft integrierter Hosenstopper, Ausziehnase, Durchtrittschutz und Zehenschutzkappe. Farbe: schwarz. Erfüllt Schütznorm: EN-ISO-20345 S5



| Art.-Nr.  | Grösse | Preis CHF |
|-----------|--------|-----------|
| 48.106.42 | 42     | → online  |
| 48.106.43 | 43     | → online  |
| 48.106.44 | 44     | → online  |

## Vollsichtbrille

Vollsichtbrille nach neusten Anforderungen: Panoramablickfeld 180°, indirektes Belüftungssystem, hartbeschichtete Scheibe, leicht verstellbares Kopfband, optimale Passform und Dichtigkeit. Zudem ist diese Vollsichtbrille auch z.T. für Korrektionsbrillenträger geeignet und somit eine Vollsichtbrille für jeden denkbaren Einsatz. Erfüllt die Schütznorm EN-166.



| Art. No | Artikel         | Preis CHF |
|---------|-----------------|-----------|
| 48.107  | Vollsichtbrille | → online  |

## Bügelgehörschutz

Der Bügelgehörschützer mit glatten, ergonomisch geformten Schaumstoffpfropfen für maximalen Schutz. Leicht, äusserst stabil und einfach mitzunehmen.

Schalldämmung SNR = 26 dB.  
Erfüllt Schütznorm EN-352-2.



| Art. No | Artikel          | Preis CHF |
|---------|------------------|-----------|
| 48.109  | Bügelgehörschutz | → online  |



## Schutzbrille

Moderne und sportliche Schutzbrille mit exzellenter Abdeckung und einem uneingeschränkten Sichtfeld. Rutschhemmende Gummi-Einlagen im Bügelbereich garantiert einen optimalen Sitz. Durch die universelle Passform erreicht man einen hohen Tragekomfort. Erfüllt Schütznorm EN-166.



| Art. No | Artikel      | Preis CHF |
|---------|--------------|-----------|
| 48.108  | Schutzbrille | → online  |

10 % Rabatt im Onlineshop!

www.baldinger-plus.ch

No. 123

85

# Schmiermittel

Lebensmittelverträglich

**H1** Überall dort, wo es zu einem gelegentlichen Kontakt des Schmierstoffes mit Lebensmittelprodukten kommen kann, sollen ausschliesslich Schmierstoffe zum Einsatz kommen, die in einer von der NSF herausgegebenen Liste unter der Rubrik H1 namentlich aufgeführt sind.

## Universal-Hochleistungsfett WINSOLIN B2 H1

Sehr beliebtes spezielles, lebensmittelverträgliches Universal-Hochleistungsschmierfett gem. USDA H1 (food grade) für den Einsatz bei Innen- und Aussenspindeln, bei Weinpressen. Als Hahn- und Armaturen Fett bei Abfüll- und Verkorkungsanlagen in der Getränkeverarbeitenden Industrie wie z. B. Brauereien oder Saffhersteller, als auch in Schlachthäusern und Metzgereibetrieben.

| Art.-Nr.  | Verkaufseinheit                | Preis CHF/St. |
|-----------|--------------------------------|---------------|
| 74.212.11 | Winsolin B2<br>Kartusche 400 g | → online      |



## Hochtemperatur Sprühfett WINSOLIN B2 H1

Sehr beliebtes Tiefen- und Höhentemperatur-Sprühfett (-50 bis +200°C), gem USDA H1 (food grade). Einsatz an Maschinenteilen der Lebensmittelverarbeitung (mit umweltfreundlichem Treibgas), Weinbau, Metzgereien sowie Getränkeabfüllbetrieben.

| Art.-Nr.  | Verkaufseinheit            | Preis CHF/St. |
|-----------|----------------------------|---------------|
| 74.213.11 | Winsolin B2<br>Dose 400 ml | → online      |



## Hochtemperaturfett AKA 2T H1 für die Lebensmittel-industrie

Sehr temperaturbeständiges Lager- und Getriebefett USDA H1 (food grade). Gut beständig gegen viele Arten von Alkohol und Säuren, kaltes und heisses Wasser. Anwendung z.B. Trockenöfen, Ketten an Lebensmittel-Verpackungsmaschinen, Elektromotoren.

| Art.-Nr.  | Verkaufseinheit           | Preis CHF/St. |
|-----------|---------------------------|---------------|
| 74.217.11 | AKA 2T<br>Kartusche 400 g | → online      |



## Sicherheits-Silikonfett H1

Ein vielseitig einsetzbares, weisses Silikonfett für Maschinen und Hahnen mit EPDM-Dichtungen. Weiter Temperaturbereich (-40 bis +220 °C) und hervorragender Kalt- und Warmwasserbeständigkeit. Gut beständig gegen schwache Säuren und Laugen, Alkohol.

| Art.-Nr.  | Verkaufseinheit               | Preis CHF/St. |
|-----------|-------------------------------|---------------|
| 74.202.11 | Silgra TS 3 (2)<br>Tube 100 g | → online      |



## Oelspray Biolube FDA/DAB

Sehr beliebter, lebensmittelverträglicher Universal-Oelspray gemäss FDA/DAB für den Einsatz bei Verschlussköpfen und weiteren mechanisch belasteten Teile im Lebensmittelbereich (= gelegentlicher Kontakt). Besonders kriechfähig.

| Art.-Nr.  | Verkaufseinheit        | Preis CHF/St. |
|-----------|------------------------|---------------|
| 74.216.11 | Biolube<br>Dose 400 ml | → online      |



*kommen  
Sie vorbei  
in unserem  
Fachmarkt.  
Es lohnt sich.*

## Degustationsgläser

Richtig gestaltete Degustationsgläser sind eine Voraussetzung für die treffende Weinbeurteilung.



52.103.34

| Art.-Nr.  | Typ   | Inhalt [cl]     | Öffnungs-Ø | Höhe [mm] | Preis CHF |
|-----------|---|-----------------|------------|-----------|-----------|
| 52.103.34 | <b>Degustationsglas RATIO 34 cl</b><br>ein formschönes Degustationsglas für Weiss- und Rotweine.<br>Verkauf: Karton à 6 Stk, Preis / Stk                                  | 34 (randvoll)   | 77         | 205       | → online  |
| 52.101.21 | <b>Degustationsglas INAO</b><br>Das weitverbreitete Standard-Degustationsglas seit 1971 für Weiss- und Rotweine. INAP-anerkannt.<br>Verkauf: Karton à 12 Stk, Preis / Stk | 21,5 (randvoll) | 46         | 155       | → online  |



52.101.21



## Gläserregal

Aus 6 mm verchromtem Draht, zur Befestigung mittels Schrauben unger einem Regalboden oder an der Wand. Für 5 Reihen mit je 4 Gläsern.

| Art.-Nr. | Typ                | Preis CHF |
|----------|--------------------|-----------|
| 52.214   | 45 x 31 cm, 1,8 kg | → online  |



## Degustationsbehälter

Professionelles Gerät, bestehend aus Gefäss und Konus. Ø 215 x H 230 mm. Volumen: 2 Liter

| Art.-Nr.  | Typ           | Preis CHF |
|-----------|---------------|-----------|
| 52.201.20 | Acryl schwarz | → online  |
|           | ab 36 Stück   | → online  |

**BEST  
SELLER**



## Degustationsbehälter

Edelstahl 18/10. Spucknapf mit Spritz- und Sichtschutz für Degustationen, Weinmessen und Verkostungen Ø 115 x H 140 mm  
Volumen: 1 Liter, Gewicht: 448 g.

| Art.-Nr.  | Typ       | Preis CHF |
|-----------|-----------|-----------|
| 52.202.10 | Edelstahl | → online  |

## Tastevin mit Kette

Kleine, tassenähnliche Probierschale mit Griff, Daumenfläche und Kette. Versilbert.



| Art.-Nr. | Typ                            | Preis CHF |
|----------|--------------------------------|-----------|
| 52.230   | Tastevin versilbert mit Kette. | → online  |

## Sektkühler



Aus Edelstahl Rostfrei, mit seitlichen Fallgriffen. Für Sekt- oder Weinflaschen mit max. 0.75 L Inhalt. Leicht, elegant und handlich. Ø 185 x Höhe 185 mm.

| Art.-Nr.  | Typ             | Preis CHF |
|-----------|-----------------|-----------|
| 52.212.10 | Sektkühler inox | → online  |

## Probenheber



| Art.-Nr.  | Material     | Mass                    | Preis CHF |
|-----------|--------------|-------------------------|-----------|
| 49.203.02 | Glas         | L 560 x Ø 21 mm         | → online  |
| 49.203.03 | Kunststoff   | L 570 x Ø 25 mm         | → online  |
| 49.203.06 | Glas gebogen | L 550 x Ø 21 mm (ca.)   | → online  |
| 49.203.04 | Zierglas     | 250 ml, L 530 x Ø 15 mm | → online  |
| 49.203.05 | Zierglas     | 500 ml, L 560 x Ø 15 mm | → online  |
| 49.203.01 | Zierglas     | 100 ml                  | → online  |

## Korkenzieher



| Art.-Nr.    | Typ   | Preis CHF |
|-------------|---|-----------|
| 42.111.31.B | Entkorker RAPID No. 10<br>Für Tisch-Montage<br>Vernickelt | → online  |

**RAPID No. 10:  
das Original**

10 % Rabatt im  
Onlineshop!

## klein und praktisch

### Weinthermometer

Aus Glas. Temperaturbereich 0° bis +40°C. mit Aufhängeöse.

| Art.-Nr.  | Typ                   | Preis CHF |
|-----------|-----------------------|-----------|
| 46.314.60 | Ø 6 mm, L 15 cm, 16 g | → online  |



### Kühlraumthermometer

aus Kunststoff, Temperaturbereich -50° bis +50°C. mit Aufhängeöse.

| Art.-Nr. | Typ          | Preis CHF |
|----------|--------------|-----------|
| 46.349   | Ø 7 cm, 18 g | → online  |



### Flaschenkühler

Schnelle Kühlung von Getränken und das über längere Zeit, ist mit Active Cooler kein Problem! Den erstaunlichen Active Cooler beschreibt man am besten als flexiblen, extrem kalten Eismantel. Man nimmt ihn aus der Gefriertruhe und zieht ihn über die Flasche die man kühlen möchte. Das Getränk ist nach 5 Minuten gekühlt und bleibt danach noch einige Stunden lang kühl. Der Kühler ist unzerbrechlich und wiederverwendbar.



vacu  
vin

| Art.-Nr.  | Typ                 | Preis CHF |
|-----------|---------------------|-----------|
| 52.222.01 | Flaschenkühler Bier | → online  |

### Champagnerverschluss

| Art.-Nr.  | Typ                  | Preis CHF |
|-----------|----------------------|-----------|
| 52.210.10 | Champagnerverschluss | → online  |



## Flaschenverpackung

### Postversandkarton VinoPac

Versandkarton VinoPac für Weinflaschen. Geeignet für Flaschen der Grösse 7 dl bis 1 Liter.

Maximale Flaschenmasse:  
max Höhe 32.5 cm,  
max. Ø 9 cm

Kartonschachtel mit Einlage.

Durch die Einlage ist kein zusätzliches Polstermaterial notwendig. Die Weinflaschen können im Karton direkt versandt werden. Verkauf in Bündeln à 25 Stück



| Art.-Nr.  | Produkt  | Preis CHF |
|-----------|--|-----------|
| 75.275.30 | Karton braun, für 3 Flaschen, inkl. 1 Einlage. Masse Box: 370 x 313 x 101 mm | → online  |
| 75.275.60 | Karton weiss, für 6 Flaschen, inkl. 2 Einlagen. Masse: 370 x 313 x 201 mm    | → online  |

### Flaschenharass

Harasse aus recyceltem Kunststoff. Farbe schwarz. Die Kästen sind aus gemahltem, recyceltem Kunststoff (HDPE-Mahlgut) hergestellt und anschliessend eingefärbt.

**Bitte beachten Sie die maximal zulässigen Flaschenmasse!**

Art. 79.103.02 für 24 Bierflaschen 33 cl maximal Ø 61.9 mm und Höhe 245 mm

Art. 79.103.01 für 20 Halbliterflaschen maximal Ø 68.9 mm und Höhe 275 mm



^ 79.103.02



^ 79.103.01

| Art.-Nr.  | Produkt                                    | Preis CHF |
|-----------|--|-----------|
| 79.103.01 | Für 20 Halbliterflaschen<br>Max. Ø 68.9 mm | → online  |
| 79.103.02 | Für 24 Flaschen 33 cl<br>Max. Ø 61.9 mm    | → online  |



## Wein

### Hobbyweinbau

Anbau, Pflege, Weinbereitung

| Art.-Nr. | Autor         | Seiten | Preis CHF |
|----------|---------------|--------|-----------|
| 71.103   | Harald Bocker | 176    | → online  |

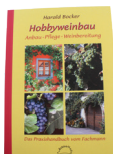

### Hobby-Winzer

Anbau + Pflege bis zum Wein

| Art.-Nr. | Autor          | Seiten | Preis CHF |
|----------|----------------|--------|-----------|
| 71.161   | Ulrich/Förster | 184    | → online  |

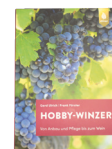

### Technologie des Weines

Dieses Buch vermittelt die Prinzipien der Weinherstellung

| Art.-Nr. | Autor      | Seiten | Preis CHF |
|----------|------------|--------|-----------|
| 71.125   | Hamatschek | 478    | → online  |



### Lexikon der Önologie

Kellerwirtschaft - WEINCHEMIE

| Art.-Nr. | Autor | Seiten | Preis CHF |
|----------|-------|--------|-----------|
| 71.111   | JAKOB | 512    | → online  |



### Sekt, Schaum- und Perlwein

| Art.-Nr. | Autor            | Seiten | Preis CHF |
|----------|------------------|--------|-----------|
| 71.115   | Troost/Haushofer | 440    | → online  |



### Wein aus eigenem Keller

Grundwissen der häuslichen Weinbereitung

| Art.-Nr. | Autor | Seiten | Preis CHF |
|----------|-------|--------|-----------|
| 71.102   | Vogel | 143    | → online  |



### Weinmarketing

Möglichkeiten, Umsetzungen, Checklisten für Weinvermarktung

| Art.-Nr. | Autor | Seiten | Preis CHF |
|----------|-------|--------|-----------|
| 71.167   | Gosch | 138    | → online  |



### Buschenschenke und Heuriger

Dieser praktische Ratgeber ist ein Fahrplan für die Erreichung Ihrer Ziele als Buschenschenken-Betreiber

| Art.-Nr. | Autor        | Seiten | Preis CHF |
|----------|--------------|--------|-----------|
| 71.168   | Brandstätter | 64     | → online  |



### Kellerwirtschaft

Moderne Möglichkeiten, Hintergrundwissen

| Art.-Nr. | Autor  | Seiten | Preis CHF |
|----------|--------|--------|-----------|
| 71.142   | Steidl | 296    | → online  |



### Farbatlas: Krankheiten, Schädlinge und Nützlinge an der Weinrebe

250 Farbfotos, Grafiken, Behandlungsempfehlungen

| Art.-Nr. | Autor | Seiten | Preis CHF |
|----------|-------|--------|-----------|
| 71.171   | Mohr  | 320    | → online  |



## Atlanten



71.171  
Farbatlas Krankheiten, Schädlinge, Nützlinge  
(Autor : Mohr)



71.171.20  
Farbatlas Obstsorten  
Autor: Manfred Fischer



71.171.10  
Farbatlas Rebsorten  
Hans Ambrosi



### Pilzresistente Traubensorten

Reben biologisch pflegen, naturreinen Wein geniessen. Dank der Wiederentdeckung pilzresistenter Traubensorten

| Art.-Nr. | Autor                  | Seiten | Preis CHF |
|----------|------------------------|--------|-----------|
| 71.107   | Strasser/Löpfe/William | 245    | → online  |

Weitere Fachliteratur zum Thema finden Sie in unserem Onlineshop auf [www.baldinger.biz](http://www.baldinger.biz)

10 % Rabatt im Onlineshop!

[www.baldinger-plus.ch](http://www.baldinger-plus.ch)

No. 123

89

# Spirituosen



## Obstbrennerei heute

Ein Leitfaden für Kleinbrenner

| Art.-Nr. | Autor          | Seiten | Preis CHF |
|----------|----------------|--------|-----------|
| 71.101   | Tanner/Brunner | 228    | → online  |



## Schnaps brennen

Der Weg zu guten Destillaten und Schnäpsen. Aaus der Praxis für die Praxis. Uebersichtlich und leicht verständlich. Mit zahlreichen Abbildungen. Hintergrundinformationen. Vermittlung von kompaktem, leicht verständlichem Grundlagenwissen über Obstsorten und Anbau sowie über die nötige Physik, Chemie und Mikrobiologie.

| Art.-Nr. | Autor          | Seiten | Preis CHF |
|----------|----------------|--------|-----------|
| 71.195   | Hagmann/Essich | 107    | → online  |



## Von der Frucht zum Destillat

Brennereileitfaden für Obst, Getreide, Topinambur. Inhalt: Rohstoffe, Inhaltsstoffe von Obst, Einmaischen, Vergärung Brenngeräte und Destillation, Destillate fertig stellen. Herstellung von Bränden und Geisten.

| Art.-Nr. | Autor   | Seiten | Preis CHF |
|----------|---------|--------|-----------|
| 71.121   | Bartels | 303    | → online  |



## Schnaps brennen als Hobby

Die Kunst des Schnapsbrennens findet immer mehr Freunde. Und mit dem richtigen Know-how ist es leichter, als man denkt. Inhalt: Notwendige Gerätschaften, geeignete Früchte, Maischeherstellung, Destillieren und Ansetzen, Rechtliche Situation. Detailliert und praxisbezogen mit vielen Rezepten.

| Art.-Nr. | Autor          | Seiten | Preis CHF |
|----------|----------------|--------|-----------|
| 71.150   | Malle/Schmickl | 170    | → online  |



## Die Hohe Kunst des Destillierens

Der Autor führt sie in die hohe Kunst des Destillierens ein Anhand der Herstellung von destilliertem Wasser erklärt er die Grundprinzipien und Vorgänge während der Destillation. Brennblase, Geistrohr und die richtige Kühlung werden ebenfalls behandelt, bevor es ans Brennen von Edelbränden geht.

| Art.-Nr.  | Autor  | Seiten | Preis CHF |
|-----------|--------|--------|-----------|
| 71.151.10 | Möller | 139    | → online  |



## Handbuch der Edelbranntweine, Schnäpse, Liköre

Das praktische Handbuch vermittelt in leicht verständlicher Form alle notwendigen Grundlagen für die professionelle Erzeugung hochwertiger Branntweine und Liköre. Der Autor führt den Interessierten, den Neueinsteiger und den schon praktizierenden Brenner vom Rohstoff über dessen fachgerechte Be- und Verarbeitung bis zum Verkosten und Beurteilen der fertigen Getränke.

| Art.-Nr.  | Autor | Seiten | Preis CHF |
|-----------|-------|--------|-----------|
| 71.151.20 | Jäger | 250    | → online  |



## Bowlen, Punsche & Liköre

Selbstgemachte Köstlichkeiten

| Art.-Nr. | Autor | Seiten | Preis CHF |
|----------|-------|--------|-----------|
| 71.166   | Gaigg | 143    | → online  |



## Whisky selbst gemacht

Die Geschichte des Whiskys und seiner Herkunft; eine Einführung in die Technologie der Whiskyherstellung.

| Art.-Nr. | Autor | Seiten | Preis CHF |
|----------|-------|--------|-----------|
| 71.120   | Jäger | 120    | → online  |

# Spezialitäten



## Fruchtweine, Liköre, Most & Säfte

einfach selber machen

| Art.-Nr. | Autor                  | Seiten | Preis CHF |
|----------|------------------------|--------|-----------|
| 71.106   | U. Lang, A. Schierhorn | 159    | → online  |



## Beeren-, Frucht- und Kräuterweine

Interessante Dokumentation für die Herstellung von Frucht-, oder Mehrfruchtweinen. Wie macht man Wein aus Dosenfrüchten, oder aus Trockenobst. Blüten- und Getreideweine. Weine aus Baumsäften aber auch weinartige Getränke. Ein Buch von der Geschichte bis zur Vollendung des eigenen Fruchtweines.

| Art.-Nr. | Autor           | Seiten | Preis CHF |
|----------|-----------------|--------|-----------|
| 71.154   | Gabriele Lehari | 118    | → online  |



## Fruchtweine

Eine Arbeitsanleitung

| Art.-Nr. | Autor               | Seiten | Preis CHF |
|----------|---------------------|--------|-----------|
| 71.104   | Schanderl/Koch/Kolb | 182    | → online  |



## Kräuter-Rezeptbuch

Säfte, Hausmittel, Salben, Liköre, Marmeladen, Öl

| Art.-Nr. | Autor          | Seiten | Preis CHF |
|----------|----------------|--------|-----------|
| 71.192   | Siegrid Hirsch | 191    | → online  |



## Fruchtsäfte, Weine, Essig und Liköre

| Art.-Nr. | Autor   | Seiten | Preis CHF |
|----------|---------|--------|-----------|
| 71.159   | Thönges | 125    | → online  |



## Met

Honigweinbereitung leicht gemacht

| Art.-Nr. | Autor    | Seiten | Preis CHF |
|----------|----------|--------|-----------|
| 71.155   | Stückler | 100    | → online  |

# Süssmost

## So macht man Süssmost

Anleitung für die Herstellung von Süssmost, Trauben- und Beerensaft.

| Art.-Nr. | Autor    | Seiten | Preis CHF |
|----------|----------|--------|-----------|
| 71.128   | Schwilch | 74     | → online  |



## Most und Apfelwein

Anleitung für die Herstellung von Gärmost und Süssmost.

| Art.-Nr. | Autor         | Seiten | Preis CHF |
|----------|---------------|--------|-----------|
| 71.135   | Karl Stückler | 143    | → online  |



# Essig

## Essig und Senf

Essig und Senf herstellen

| Art.-Nr. | Autor       | Seiten | Preis CHF |
|----------|-------------|--------|-----------|
| 71.148   | Fischerauer | 124    | → online  |



## Essig herstellen als Hobby

Anfänger finden in diesem Buch die notwendigen Grundlagen, passionierte Hobby-Hersteller Rezepte und Tipps, mit denen sie die Qualität ihrer Essige erheblich steigern können.

| Art.-Nr. | Autor                          | Seiten | Preis CHF |
|----------|--------------------------------|--------|-----------|
| 71.147   | Bettina Malle / Helge Schmickl | 206    | → online  |



## Essig selbst gemacht

Die einzelnen Schritte vom Wein zum feinen Essig werden genau beschrieben. Für kleine oder grosse Mengen. Die Hauptthemen: Basiswissen Essigherstellung, Schritt für Schritt, Essigspezialitäten wie Balsamessig und Ansatzessig, sowie Rezepte mit Essig. Der Fehlerkompass entlarvt mögliche Fehlerquellen.

| Art.-Nr.  | Autor                       | Seiten | Preis CHF |
|-----------|-----------------------------|--------|-----------|
| 71.148.10 | Klaus Hagmann / Helmut Graf | 120    | → online  |



# Historisch

## Wie der Inhalt in die Flasche kommt

Was bei der Bereitstellung und Abfüllung passiert, bevor wir den Flascheninhalt geniessen können. Das Buch behandelt die Abfüllung von Getränken in Flaschen ab 1850 bis 1970. Der Autor hat sich über 40 Jahre mit diesem Thema beschäftigt.

| Art.-Nr. | Autor            |
|----------|------------------|
| 71.118   | Roland Baldinger |

Wie der Inhalt in die Flasche kommt



Roland Baldinger  
Ein Beitrag zur Entwicklung der Getränkeabfüllung von 1850 bis 1970



10 % Rabatt im Onlineshop!

www.baldinger-plus.ch

No. 123

# Haltbar machen

## Marmeladen, Konfitüren und Gelees

Selbstgemachte Köstlichkeiten, Interessanter Inhalt mit: Geschichte des Einmachens; Begriffsdefinitionen; welche Ausrüstung wird benötigt; Zutaten; Herstellung; Saftgewinnung, Haltbarkeit, Rezepte- sowie Grundrezepte.

| Art.-Nr. | Autor      | Seiten | Preis CHF |
|----------|------------|--------|-----------|
| 71.165   | Innerhofer | 126    | → online  |



## Früchte einkochen, kandieren, einlegen

Heimische und exotische Früchte das ganze Jahr hindurch geniessen? Konservieren macht's möglich! Alles Wissen, das Sie für das Einkochen, Kandieren und Einlegen benötigen, enthält dieses Buch. Mit vielen einfachen und raffinierten Rezepten für Marmeladen, Konfitüren und Gelees, Kompott, Kandiertem und Glasiertem, Früchten in Alkohol, süss-sauer Eingelegtem und pikanten Chutneys.

| Art.-Nr. | Autor  | Seiten | Preis CHF |
|----------|--------|--------|-----------|
| 71.187   | Lehari | 123    | → online  |



## Dörren

Natürlich konservieren und in jeder Jahreszeit geniessen.

- Leicht und schnell selbst dörren
- Alles über Trockentechniken, Trockenzeiten und Lagerung
- Mit vielen tollen Rezepten für jede Jahreszeit
- Apfelchips, Fruchtbonbons und Bananenbrot?

| Art.-Nr. | Autor   | Seiten | Preis CHF |
|----------|---------|--------|-----------|
| 71.190   | Samwald | 128    | → online  |



## Trocknen und Dörren

Das Buch zum Trocknen & Dörren von Obst, Gemüse, Fleisch und Kräuter. Wer einen Garten hat, kennt die Herausforderung: Viel Obst und Gemüse fallen in kurzer Zeit an. Aufessen ist fast unmöglich.

| Art.-Nr.  | Autor   | Seiten | Preis CHF |
|-----------|---------|--------|-----------|
| 71.190.10 | Marrone | 288    | → online  |



## Dörren und Trocknen

Dörren & Trocknen von Obst, Kräutern, Gemüse und Pilze. Die getrockneten Früchte bieten ein völlig neues Geschmackserlebnis. Abgerundet wird dieses Grundlagenwerk durch eine Reihe reizvoller Rezepte für Arznei- und Gewürzpflanzen, Obst, Gemüse, Pilze, Sprossen und Keimlinge.

| Art.-Nr.  | Autor   | Seiten | Preis CHF |
|-----------|---------|--------|-----------|
| 71.190.20 | Zemanek | 132    | → online  |



## Dörren, Aroma pur

Alle Basics für Chips, Fruchtleder, Dörrobrot und Cracker, Gemüsepulver und mehr inkl. 120 einfache Rezepte Aus dem Inhalt: Trocknen und Dörren, Obst trocknen, Fruchtleder (Obstgummi, Fruchttrollen), Gemüse von A bis Z, Gemüse und Fruchtpulver, Gemüschips, Kräuter, Blüten, Wurzeln, Dörrobrote und Cracker, Jerky.

| Art.-Nr.  | Autor  | Seiten | Preis CHF |
|-----------|--------|--------|-----------|
| 71.190.30 | Lorenz | 122    | → online  |



## Obst und Gemüse natürlich haltbar machen

Dieses Standardwerk zeigt die ökologische Haltbarmachung Dazu gibt es viele Beispielsrezepte, Uebersichtstabellen und Schritt-für-Schritt Anleitungen. Aus dem Inhalt: Lagern, Trocknen, Milchsäuregärung, Einlegen, Entsaften, Pasteurisieren, Sterilisieren, Einmachen, Tiefkühlen, Erntekalender.

| Art.-Nr.  | Autor          | Seiten | Preis CHF |
|-----------|----------------|--------|-----------|
| 71.190.40 | Bustorf-Hirsch | 136    | → online  |



# Baldinger

seit 1951

## Wir sind für Sie da!



Ein Schweizer  
Familienbetrieb.

Geführt in der  
3. Generation.



### Öffnungszeiten:

Mo bis Do 07.30 - 11.45/13.15 - 16.45 h  
Fr 07.30 - 11.45/13.15 - 16.15 h  
Profitieren Sie von unserer 'Abholstation',  
wenn Sie ausserhalb unserer Öffnungszeiten  
Ware abholen möchten!

### Adresse:

Max Baldinger AG  
Alte Bahnhofstrasse 67, CH 5464 Rümikon AG



# Baldinger heisst auch Service

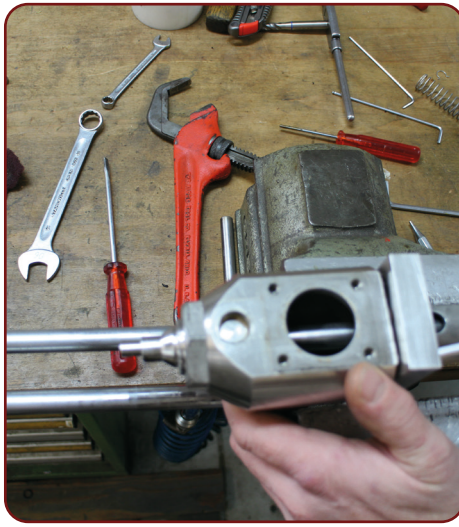

> In unserer Werkstätte können wir Reparaturen ausführen



> Unsere ausgebildeten Önologen beraten Sie gerne



> In unserem Ladenlokal in Rümikon AG zeigen wir Ihnen gerne unsere Produkte.



> Dank unseres grossen Lagers können wir viele Produkte in-  
nert 24 Stunden verschicken.



> Praktisch & beliebt: Abholung bestellter Ware rund um die Uhr.



> In unserem Malzraum stellen wir Malz und Hopfen nach Ihrer Rezeptur zusammen.

# VERTRAGSGRUNDLAGEN 02-23

Es gilt die jeweils am Tage des Vertragsabschlusses in Kraft stehende Version. Sie ist publiziert im neuesten Baldinger-Katalog sowie auf [www.baldinger.biz](http://www.baldinger.biz). Mit der Erteilung einer Bestellung oder eines Auftrags anerkennt der Kunde die nachstehenden Bedingungen der Max Baldinger AG („Baldinger“). Werden abweichende Bedingungen genannt, so gehen sie den hier genannten vor: Angebot, Auftragsbestätigung, Lieferbedingungen im e-shop  
Es gilt die jeweils am Tage des Vertragsabschlusses in Kraft stehende Version. Sie ist publiziert im neuesten Baldinger-Katalog sowie auf [www.baldinger.biz](http://www.baldinger.biz). Mit der Erteilung einer Bestellung oder eines Auftrags anerkennt der Kunde die nachstehenden Bedingungen der Max Baldinger AG („Baldinger“). Werden abweichende Bedingungen genannt, so gehen sie den hier genannten vor: Angebot, Auftragsbestätigung, Lieferbedingungen im e-shop

- Angebot.** Alle unsere Angebote erfolgen freibleibend; der Zwischenverkauf sowie die Liefermöglichkeit bleiben vorbehalten. Die Angabe der Lieferzeit sind unverbindliche Erfahrungswerte; die Frist beginnt nach Bestellungseingang, Klärung aller Einzelheiten und Vorliegen der Bemusterung.
- Auftragsbestätigung.** Die Auftragsbestätigung erfolgt vorbehaltlich der korrekten Selbstbelieferung
- Ausführung.** Sämtliche Angebote entsprechen den in der Schweiz gültigen Standards. Elektromotoren: ohne andere Angabe 400 V 50 Hz. Maschinen, welche mit einem SCHUKO-Stecker 230 V ausgestattet sind, können mit einem Fixadapter SCHUKO-Schweiz versehen sein.
- Lieferung.** Frachtkosten gemäss Versankostentabelle. Nutzen und Gefahr gehen mit dem Versand,d.h. sobald die Ware unser Haus verlässt, an den Kunden über. Gefahrgüter (ADR) unterliegen Versandrestriktionen. Wir wählen die kostengünstigste, zulässige Versandart aus. Inland-Pakete werden i.d.R. per A-Post versendet. **Hefe, Bakterien & Enzyme werden nur von Montag bis Donnerstag versandt, um die Kühlkette möglichst kurz zu unterbrechen. Am Freitag werden sie nur auf besonderen Wunsch versandt, weil am Samstag keine Zustellung von A-Post Paketen erfolgt.** Bei Lieferungen per Lastwagen wird die LSVA in jedem Fall weiter verrechnet (auch bei Franko Lieferung). Einige Produkte können aufgrund von länderspezifischen Bestimmungen nicht überall hin geliefert werden. Sollten Sie solche Produkte bestellen, werden wir uns umgehend bei Ihnen melden. Relevante Informationen für eine problemlose Lieferung (Adresse, Telefonnummern, E-Mail,...) werden dem Versanddienstleister bekannt gegeben. Bei Lieferung per Lastwagen ist die Einbringung Sache des Kunden. Ein Gabelstapler wird dazu empfohlen.
- Preisstellung.** Schweiz: ex works, Verpackung in den Versandkosten enthalten. Die MWSt zum aktuellen Satz wird zusätzlich verrechnet. Ausland: ex works, unverpackt, die lokale MwSt muss bei Erhalt des Paketes dem Paketdienst / der Spedition beglichen werden. **Katalogpreise können während des Jahres variieren; sie sind freibleibend. Die aktuell gültigen Preise sind im Onlineshop einsehbar.** Rabatte und Aktionen sind nicht kumulierbar.
- Zahlung.** 30 Tage netto oder gemäss Vereinbarung. Erstkunden & Kunden aus dem Ausland: Vorauskasse. Ungerechtfertigte Abzüge auf unseren Rechnungen werden nachgefordert. Ab zweiter Mahnung erheben wir eine Mahngebühr.
- Eigentumsvorbehalt.** Die Ware bleibt bis zum vollständigen Zahlungseingang in unserem Besitz.
- Lieferfrist.** Wir können sehr viele Produkte ab Lager oder innert weniger Tage liefern. Es kann aber auch vorkommen, dass wir mit einer längeren Lieferfrist rechnen müssen und es zu einer Wartezeit kommt. Bitte teilen Sie uns mit, wenn Sie ein Produkt zu einem bestimmten Datum brauchen, damit wir falls nötig gemeinsam eine Lösung finden können.
- Die Angaben zum Lagerbestand** sind ohne Gewähr.
- Montage/Inbetriebnahme.** Sofern Montage und Inbetriebnahme durch unsere Werkstätte erfolgt, kommen die Kosten zusätzlich zur Verrechnung. Allfällige erforderliche, bauseitige Leistungen werden im Angebot ausgedehnt.
- Aufgabenteilung Kunde/Lieferant.** Wird sofern erforderlich im Angebot definiert.
- Kundendienst.** Wir dokumentieren sämtliche unsere Lieferungen sorgfältig und stellen damit die Rückverfolgbarkeit sicher. Unsere Werkstätte stellt den Service- und Reparaturdienst sicher und verfügt über ein umfangreiches Ersatzteillager. Für Anfragen und Bestellungen wollen Sie bitte immer die im Katalog erwähnte Artikelnummer bzw. die maschinenspezifische Bezeichnung angeben.
- Mängel.** Der Kunde hat die Ware unmittelbar nach Erhalt, innert längstens 8 Tagen, zu prüfen und Baldinger allfällige Mängel unter Beilage der Kartonetiketten bzw. bei Flaschen des Paletten- Kontrollzettels zu melden. Transportschäden wegen mangelhafter Verpackung werden von Baldinger nur anerkannt, wenn diese unmittelbar nach Erhalt der Sendung dem verantwortlichen Frachtführer gemeldet werden. Transportschäden bei Postpaketen: es ist am Empfänger, das Schadensformular der Post sofort nach Erhalt des Paketes auszufüllen.
- Gewährleistung.** Wir stehen dem Kunden für eine sorgfältige Erbringung unserer Leistung ein. Bei Warenmängeln hat der Kunde einzig einen Anspruch auf Ersatzware. Bei Waren, welche von Baldinger als Zwischenhändler auf Grund der Verpackung nicht auf Mängel geprüft werden können, hat der Kunde einen Anspruch auf Ersatzlieferung, sofern Baldinger seinerseits gegenüber seinem Lieferanten Ersatzware erhältlich machen kann. Baldinger haftet darüber hinaus nur für nachgewiesene Schäden, welche dem Kunden durch absichtliche oder grobfahrlässige Vertragsverletzung seitens von Baldinger entstehen. Jede weitere Haftung von Baldinger für direkte oder indirekte Schäden irgendwelcher Art ist, soweit gesetzlich zulässig, ausgeschlossen. Baldinger übernimmt keine Haftung für Labor-Analysenwerte und deren mögliche Folgen.
- Verwendung für BIO, Halal, Kosher, Demeter etc.** Unsere Lagerstätten verfügen aktuell über eine CH-Bio Zertifizierung nach der Bio-Verordnung für Import & Handel ausgewählter Produkte. Die Produkte-Liste entnehmen Sie bitte der Easy-Cert Webseite. Seit 2022 sind diverse Produkte auf der **FIBL Betriebsmittelliste Weinbereitung** (Schweiz) gelistet. Bitte vergewissern Sie sich vor Gebrauch, ob der Eintrag noch aktuell ist. Die Online Betriebsmittelsuche für die Weinbereitung ist tagesaktuell und bindend. Wir lagern die Produkte in Original-Verpackungen der Hersteller. Einige der Produkte sind (nach ausländischen Standards) zertifiziert. Bitte entnehmen Sie die entsprechenden Informationen den verfügbaren Datenblättern und den Beschrieben. Es liegt in der Verantwortung des Anwenders, mit den zuständigen Organen abzuklären, ob die Produkte für das anvisierte Label verwenden werden dürfen.
- Retouren** erfolgen nur nach vorgehender Vereinbarung mit uns. Die uns entstehenden Kosten werden verrechnet
- Erfüllungsort und Gerichtsstand** ist unser Firmensitz.
- Die gegebenen Informationen** dienen nur zur Erklärung und sind absolut unverbindlich. Baldinger lehnt jegliche Verantwortung ab für eventuelle Fehler oder Ungenauigkeiten in allen Publikationen, inkl. Internetauftritt.
- Mit der Bestätigung dieser Vertragsgrundlagen** bestätigt der Kunde / Leser auch, unsere Datenschutzerklärung gelesen und akzeptiert zu haben.
- Streitbeilegung:** Die Europäische Kommission stellt eine Plattform für die aussergerichtliche Online Streitbeilegung (OS-Plattform) bereit, aufrufbar unter <https://ec.europa.eu/odr>

Letzte Aenderung: 02.2023

| Versandkosten Schweiz - Frais d'expédition Suisse   |   |
|---|---|
| Normalversand A-Post - envoi normal par courrier A<br>Hefen und Bakterien werden nur von Montag bis Donnerstag versandt, um die Kühlkette möglichst kurz zu unterbrechen.<br>Am Freitag werden sie nur auf besonderen Wunsch versandt, weil am Samstag keine Zustellung von A-Post Paketen erfolgt.<br><i>Les levures et les bactéries sont envoyées uniquement du lundi au jeudi pour interrompre la chaîne frigorifique le moins longtemps possible. Le vendredi l'envoi des bactéries et des levures se fait uniquement sur demande, par ce que les colis Courrier A ne sont pas distribués.</i> |   |
| ≤ 0.5 kg (Briefpost ≤ 2 cm; Warenwert < CHF 25.00<br>lettre ≤ 2 cm; valeur marchandise < CHF 25.00)   | CHF 5.75  |
| ≤ 5.0 kg  | CHF 13.00   |
| ≤ 20.0 kg   | CHF 20.00   |
| ≤ 30.0 kg   | CHF 30.50   |
| > 30.0 kg   | CHF 57.500  |
| Camion (EUR Paletten werden getauscht oder verrechnet) - par Camion (les palettes EUR sont à échanger)  |   |
| ≤ 100 kg  | CHF 72.50   |
| > 100 kg  | ab CHF 72.50 / Palette<br>gewichts- und distanzabhängig - selon le poids et la distance     |
| Sonderversand - expédition spéciale   |   |
| Gefahrgutversand - expédition de marchandise dangereuse   | CHF 5.00 Aufschlag - supplément   |
| Expressversand - expédition par exprès  | nach Aufwand - selon frais réels  |
| Frankolieferung (Normalversand) - livraison franco (envoi normal)   |   |
| Camion frei Rampe - par camion au quai du client  | ≥ CHF 2.500.00 Warenwert - valeur marchandise<br>(Tanks gemäss Angebot - cuves selon offre) |
| Versandkosten Ausland - Frais d'expédition étranger   |   |
| Post oder LKW - par poste ou par camion   | ex works, unverpackt - ex works, sans emballage   |



Nachdruck,  
auch auszugsweise, verboten -  
reproduction interdite  
© 2023 by Max Baldinger AG,  
CH-5464 Rümikon

# IHR ANLASS BEI UNS



Versammlungslokal im ehemaligen Güterschuppen Bahnhof Rümikon-Mellikon

Platz für Gruppen von 20-30 Personen

auf Wunsch Führung durch die Kellereimaschinen-Sammlung von Roland Baldinger ([www.elva-sammlung.ch](http://www.elva-sammlung.ch))

Fragen Sie uns an!



## Max Baldinger AG

Industrie Unterflüh Nord, Alte Bahnhofstrasse 67  
5464 Rümikon AG - Tel. 044 806 80 80  
www.baldinger-plus.ch

**Baldinger**  
**plus**

Mit Abholstation 7d/24h

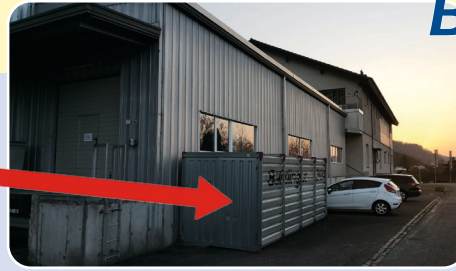

## Das Baldinger-plus Sortiment ist auszugsweise erhältlich bei:

### ELVAmac SA

Rte de Préverenges 10, 1026 Denges  
Tel. 021 801 21 77 - www.elvamac.ch



### Agrar Shop Ticino

via del Tiglio, 6592 S. Antonino/TI  
Tel. 091 858 10 04



### AGROL EDEN

Route de Sion 90, 3960 Sierre/VS  
Tél. 027 455 93 09



**Max Baldinger AG - Alte Bahnhofstrasse 67 - 5464 Rümikon**  
**www.baldinger-plus.ch - Tel. 044 806 80 80 - info@baldinger.biz**